

## VÁLVULA RETENÇÃO ROSCÁVEL

ESTRELA  
ACESSÓRIOS E CONEXÕES

CÓDIGO	DESCRIÇÃO	EMB.
11077	3/4"	01

## ADAPTADOR MANGUEIRA ROSCA EXTERNA AZUL

PLASBOHN



CÓDIGO	DESCRIÇÃO	EMB.
11303	1.1/4"	10
11304	1.1/2"	10
11305	2"	10

\*Venda somente em embalagem fechada.

## UNIÃO MANGUEIRA AZUL

PLASBOHN



CÓDIGO	DESCRIÇÃO	EMB.
11315	1.1/4"	10
11316	1.1/2"	10
11317	2"	10

\*Venda somente em embalagem fechada.

## JOELHO MANGUEIRA ROSCA INTERNA AZUL

PLASBOHN



CÓDIGO	DESCRIÇÃO	EMB.
11306	1.1/4"	10
11307	1.1/2"	10
11308	2"	05

\*Venda somente em embalagem fechada.

## TE MANGUEIRA ROSCA INTERNA AZUL

PLASBOHN



CÓDIGO	DESCRIÇÃO	EMB.
11309	1.1/4"	10
11310	1.1/2"	10
11311	2"	05

\*Venda somente em embalagem fechada.

## TE MANGUEIRA TRIPLO REDUÇÃO AZUL

PLASBOHN



CÓDIGO	DESCRIÇÃO	EMB.
11312	3/4"x1/2"	25
11313	1"x1/2"	25
11314	1"x3/4"	25

\*Venda somente em embalagem fechada.

## JUNÇÃO REDUÇÃO ESGOTO

Plastilit



CÓDIGO	DESCRIÇÃO	EMB.
10930	75x50mm	10

## ADAPTADOR BOLSA P/ VASO SANITÁRIO

JOFORT



CÓDIGO	DESCRIÇÃO	EMB.
11128	100mm	01

## PROLONGADOR P/ CAIXA GORDURA

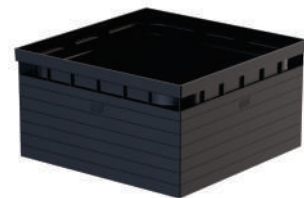
HERC  
MARCA DE QUALIDADE

CÓDIGO	DESCRIÇÃO	EMB.
11375	40x40x22cm	01

## RALO ANTI-INSETO

ALBSAMP



CÓDIGO	DESCRIÇÃO	EMB.
10941	100mm	01

## RALO CLICK

vit.



CÓDIGO	DESCRIÇÃO	EMB.
11259	10x10cm - Cromado	12
11260	10x10cm - Preto	12

## RALO LINEAR OCULTO

KRONA  
TUBOS E CONEXÕES

CÓDIGO	DESCRIÇÃO	EMB.
11022	50cm	01

**CHUVEIRO ABS C/ HASTE****vit.**

CÓDIGO	DESCRIÇÃO	EMB.
11258	Cromado	12

**VÁLVULA DE ESCOAMENTO CLICK EXTERNO****vit.**

CÓDIGO	DESCRIÇÃO	EMB.
11261	7/8"	01

**PIA INOX C/ VÁLVULA****TRAMONTINA**

CÓDIGO	DESCRIÇÃO	EMB.
11394	120x52cm	01

**CUBA INOX RETANGULAR S/ POLIMENTO****TRAMONTINA**

CÓDIGO	DESCRIÇÃO	EMB.
11408	40x34x14,5cm	01
11409	47x30x14,5cm	01
11410	56x34x14,5cm	01

**COMBO SANITÁRIO LOREN WAY C/ CAIXA ACOPLADA****LORENZETTI**

CÓDIGO	DESCRIÇÃO	EMB.
11011	6L - Branca	01

**COMBO SANITÁRIO LOREN ONE C/ CAIXA ACOPLADA****LORENZETTI**

CÓDIGO	DESCRIÇÃO	EMB.
11012	Duo - Branca	01

**RESISTÊNCIA LOREN SHOWER LORENZETTI****PRATIMIX**

CÓDIGO	DESCRIÇÃO	EMB.
10992	127v - 5500w	12
10993	220v - 7500w	12

**DISPENSER PAPEL TOALHA BOBINA C/ ALAVANCA****nobre**

CÓDIGO	DESCRIÇÃO	EMB.
11405	Branco	01
11406	Preto	01

**KIT MANGUEIRA JARDIM FLEX 1/2" REFORÇADA LARANJA****TRAMONTINA**

CÓDIGO	DESCRIÇÃO	EMB.
11333	C/ 15m	01
10910	C/ 20m	01
11334	C/ 25m	01
11335	C/ 30m	01

**KIT MANGUEIRA JARDIM FLEX 1/2" TRADICIONAL VERDE****TRAMONTINA**

CÓDIGO	DESCRIÇÃO	EMB.
11329	C/ 15m	01
11330	C/ 20m	01
11331	C/ 25m	01
11332	C/ 30m	01

**MANGUEIRA JARDIM PVC TRADICIONAL VERDE****TRAMONTINA**

CÓDIGO	DESCRIÇÃO	EMB.
11326	1/2" c/ 100m	01
11086	1/2" c/ 200m	01

**MANGUEIRA JARDIM PVC TRADICIONAL VERDE****TRAMONTINA**

CÓDIGO	DESCRIÇÃO	EMB.
11327	3/4" c/ 50m	01
11328	3/4" c/ 100m	01

## MÓDULO CEGO C/ FURO

**ILUMI**  
A marca do lar brasileiro  
**i9**



CÓDIGO	DESCRIÇÃO	EMB.
11045	C/ 1un	20

## MÓDULO CEGO

**ILUMI**  
A marca do lar brasileiro  
**i9**



CÓDIGO	DESCRIÇÃO	EMB.
11046	C/ 1un	20

## MÓDULO PULSADOR P/ CAMPAINHA

**ILUMI**  
A marca do lar brasileiro  
**i9**



CÓDIGO	DESCRIÇÃO	EMB.
11047	C/ 1un	10

## MÓDULO INTERRUPTOR

**ILUMI**  
A marca do lar brasileiro  
**i9**



CÓDIGO	DESCRIÇÃO	EMB.
11051	Simples	20
11052	Paralelo	20

## MÓDULO TOMADA TELEFONE

**ILUMI**  
A marca do lar brasileiro  
**i9**



CÓDIGO	DESCRIÇÃO	EMB.
11053	RJ11	10

## MÓDULO TOMADA REDE INTERNET

**ILUMI**  
A marca do lar brasileiro  
**i9**



CÓDIGO	DESCRIÇÃO	EMB.
11054	RJ45	10

## MÓDULO TOMADA

**ILUMI**  
A marca do lar brasileiro  
**i9**



CÓDIGO	DESCRIÇÃO	EMB.
11048	10A	20
11049	20A	20

## MÓDULO TOMADA TAMPA VERMELHA

**ILUMI**  
A marca do lar brasileiro  
**i9**



CÓDIGO	DESCRIÇÃO	EMB.
11050	20A	20

## PLACA CEGA C/ SUPORTE

**ILUMI**  
A marca do lar brasileiro  
**i9**



CÓDIGO	DESCRIÇÃO	EMB.
11055	4x2	20
11059	4x4	15

## PLACA P/ 1 MÓDULO C/ SUPORTE

**ILUMI**  
A marca do lar brasileiro  
**i9**



CÓDIGO	DESCRIÇÃO	EMB.
11056	4x2	20

## PLACA P/ 2 MÓDULOS C/ SUPORTE

**ILUMI**  
A marca do lar brasileiro  
**i9**



CÓDIGO	DESCRIÇÃO	EMB.
11057	4x2	20

## PLACA P/ 3 MÓDULOS C/ SUPORTE

**ILUMI**  
A marca do lar brasileiro  
**i9**



CÓDIGO	DESCRIÇÃO	EMB.
11058	4x2	20

## PLACA P/ 1+1 MÓDULO C/ SUPORTE



**ILUMI**  
A marca do lar brasileiro  
**i9**

CÓDIGO	DESCRIÇÃO	EMB.
11060	4x4	15

## PLACA P/ 2+2 MÓDULO C/ SUPORTE



**ILUMI**  
A marca do lar brasileiro  
**i9**

CÓDIGO	DESCRIÇÃO	EMB.
11061	4x4	15

## PLACA P/ 3+3 MÓDULO C/ SUPORTE



**ILUMI**  
A marca do lar brasileiro  
**i9**

CÓDIGO	DESCRIÇÃO	EMB.
11062	4x4	15

## INTERRUPTOR 1 TECLA HORIZONTAL



**ILUMI**  
A marca do lar brasileiro  
**i9**

CÓDIGO	DESCRIÇÃO	EMB.
11039	Simples 10A	20
11044	Paralelo 10A	20

## INTERRUPTOR 2 TECLA HORIZONTAL



**ILUMI**  
A marca do lar brasileiro  
**i9**

CÓDIGO	DESCRIÇÃO	EMB.
11040	Simples 10A	20

## INTERRUPTOR 3 TECLA HORIZONTAL



**ILUMI**  
A marca do lar brasileiro  
**i9**

CÓDIGO	DESCRIÇÃO	EMB.
11041	Simples 10A	10

## INTERRUPTOR 1 TECLA + TOMADA



**ILUMI**  
A marca do lar brasileiro  
**i9**

CÓDIGO	DESCRIÇÃO	EMB.
11042	Simples 2P+T 10A	15
11043	Simples 2P+T 20A	15

## TOMADA EMBUTIR



**ILUMI**  
A marca do lar brasileiro  
**i9**

CÓDIGO	DESCRIÇÃO	EMB.
11037	2P+T 10A	20
11038	2P+T 20A	20

## TOMADA EMBUTIR DUPLA



**ILUMI**  
A marca do lar brasileiro  
**i9**

CÓDIGO	DESCRIÇÃO	EMB.
11033	2P+T 10A	15
11034	2P+T 20A	15

## TOMADA EMBUTIR TRIPLA



**ILUMI**  
A marca do lar brasileiro  
**i9**

CÓDIGO	DESCRIÇÃO	EMB.
11035	2P+T 10A	10
11036	2P+T 20A	10

## CONECTOR DE EMENDA 3 POLOS



**WAGO**

CÓDIGO	DESCRIÇÃO	EMB.
11254	32A - p/ fio 4mm	50
11255	41A - p/ fio 6mm	30

\*Venda somente em embalagem fechada.

## CONECTOR DE EMENDA 5 POLOS



**WAGO**

CÓDIGO	DESCRIÇÃO	EMB.
11256	32A - p/ fio 4mm	25
11257	41A - p/ fio 6mm	15

\*Venda somente em embalagem fechada.

## PLACA CEGA BRANCA



**BLUX**  
Zelo Finesse+

CÓDIGO	DESCRIÇÃO	EMB.
11336	4x2	15

## PLACA C/ FURO BRANCA



**BLUX**  
Zelo Finesse+

CÓDIGO	DESCRIÇÃO	EMB.
11337	4x2	15

## INTERRUPTOR PULSADOR P/ CAMPAINHA



**BLUX**  
Zelo Finesse+

CÓDIGO	DESCRIÇÃO	EMB.
11338	Branco	10

## INTERRUPTOR 1 TECLA HORIZONTAL



**BLUX**  
Zelo Finesse+

CÓDIGO	DESCRIÇÃO	EMB.
11339	Simples	10
11340	Paralela	10

## INTERRUPTOR 2 TECLAS HORIZONTAL



**BLUX**  
Zelo Finesse+

CÓDIGO	DESCRIÇÃO	EMB.
11341	Simples	10

## INTERRUPTOR 3 TECLAS HORIZONTAL



**BLUX**  
Zelo Finesse+

CÓDIGO	DESCRIÇÃO	EMB.
11342	Simples	10

## INTERRUPTOR 1 TECLA + TOMADA



**BLUX**  
Zelo Finesse+

CÓDIGO	DESCRIÇÃO	EMB.
11343	Simples 2P+T 10A	10
11344	Simples 2P+T 20A	10

## TOMADA BRANCA



**BLUX**  
Zelo Finesse+

CÓDIGO	DESCRIÇÃO	EMB.
11345	10A	10
11346	20A	10

## TOMADA DUPLA BRANCA



**BLUX**  
Zelo Finesse+

CÓDIGO	DESCRIÇÃO	EMB.
11347	10A	10
11348	20A	10

## TOMADA TRIPLA BRANCA



**BLUX**  
Zelo Finesse+

CÓDIGO	DESCRIÇÃO	EMB.
11349	10A	10
11350	20A	10

## TOMADA REDE INTERNET BRANCA



**BLUX**  
Zelo Finesse+

CÓDIGO	DESCRIÇÃO	EMB.
11351	RJ45 - CAT5E	10

## PINO ADAPTADOR



**BLUX**  
Zelo Finesse+

CÓDIGO	DESCRIÇÃO	EMB.
11368	Cinza - 2P+T 10A	25

## CONJUNTO CONDULETE MODULAR INTERRUPTOR BRANCO



CÓDIGO	DESCRIÇÃO	EMB.
11352	1T simples	15

## CONJUNTO CONDULETE MODULAR INTERRUPTOR BRANCO



CÓDIGO	DESCRIÇÃO	EMB.
11353	2T simples	15

## CONJUNTO CONDULETE MODULAR INTERRUPTOR BRANCO



CÓDIGO	DESCRIÇÃO	EMB.
11358	1T simples+tomada 10A	15
11359	1T simples+tomada 20A	15

## CONJUNTO CONDULETE MODULAR INTERRUPTOR PRETO



CÓDIGO	DESCRIÇÃO	EMB.
11360	1T Simples	15

## CONJUNTO CONDULETE MODULAR INTERRUPTOR PRETO



CÓDIGO	DESCRIÇÃO	EMB.
11361	2T simples	15

## CONJUNTO CONDULETE MODULAR INTERRUPTOR PRETO



CÓDIGO	DESCRIÇÃO	EMB.
11366	1T simples+tomada 10A	15
11367	1T simples+tomada 20A	15

## CONJUNTO CONDULETE MODULAR TOMADA BRANCA



CÓDIGO	DESCRIÇÃO	EMB.
11354	10A	15
11355	20A	15

## CONJUNTO CONDULETE MODULAR TOMADA PRETA



CÓDIGO	DESCRIÇÃO	EMB.
11362	10A	15
11363	20A	15

## CONJUNTO CONDULETE MODULAR TOMADA DUPLA BRANCA



CÓDIGO	DESCRIÇÃO	EMB.
11356	10A	15
11357	20A	15

## CONJUNTO CONDULETE MODULAR TOMADA DUPLA PRETA



CÓDIGO	DESCRIÇÃO	EMB.
11364	10A	15
11365	20A	15

## QUADRO SISTEMA VDI EMBUTIR



CÓDIGO	DESCRIÇÃO	EMB.
11087	30x20cm	01

## MULTÍMETRO DIGITAL



CÓDIGO	DESCRIÇÃO	EMB.
11280	Azul	10

## LANTERNA RECARREGÁVEL



CÓDIGO	DESCRIÇÃO	EMB.
10972	1 Led - Ref. 13005	12

## LANTERNA RECARREGÁVEL



CÓDIGO	DESCRIÇÃO	EMB.
10973	1 Led - Ref. 13006	12

## LANTERNA RECARREGÁVEL



CÓDIGO	DESCRIÇÃO	EMB.
10975	5 Led - Ref. 13004	12

## LANTERNA RECARREGÁVEL



CÓDIGO	DESCRIÇÃO	EMB.
10976	7 Led - Ref. 13003	12

## LANTERNA RECARREGÁVEL



CÓDIGO	DESCRIÇÃO	EMB.
10977	11 Led - Ref. 13008	12

## LANTERNA RECARREGÁVEL



CÓDIGO	DESCRIÇÃO	EMB.
10974	1 Led - Ref. 13007	12

## LANTERNA RECARREGÁVEL



CÓDIGO	DESCRIÇÃO	EMB.
10978	15 Led - Ref. 13009	12

## PAINEL LED EMBUTIR QUADRADO BIVOLT



CÓDIGO	DESCRIÇÃO	EMB.
11318	18w 6500k - 22x22cm	01
11319	36w 6500k - 40x40cm	01
11320	40w 6500k - 62x62cm	01

## PAINEL LED SOBREPOR QUADRADO BIVOLT



CÓDIGO	DESCRIÇÃO	EMB.
11321	18w 6500k - 21x21cm	01
11322	24w 6500k - 29x29cm	01
11323	36w 6500k - 40x40cm	01

## SPOT LED QUADRADO 4W 3000K BIVOLT



CÓDIGO	DESCRIÇÃO	EMB.
11124	Branco	10
11125	Preto	10

## VENTILADOR DE TETO WIND INVERTER



CÓDIGO	DESCRIÇÃO	EMB.
11088	3P - Bivolt	01

## BALANÇA DIGITAL DE MESA



CÓDIGO	DESCRIÇÃO	EMB.
10969	10kg	12

**CARREGADOR DE BATERIA  
PORTÁTIL LCB-10****LYNUS**

CÓDIGO	DESCRIÇÃO	EMB.
11013	10A - 12/24v - 220v	01

**CARREGADOR DE BATERIA  
PORTÁTIL LCB-25****LYNUS**

CÓDIGO	DESCRIÇÃO	EMB.
11014	25A - 12/24v - 220v	01

**MOTOBOMBA PERIFÉRICA****Elétrôplas**

CÓDIGO	DESCRIÇÃO	EMB.
11019	1CV - Bivolt EP-100B	01

**MOTOSERRA MINI A BATERIA  
INTERCAMBIÁVEL****LYNUS**

CÓDIGO	DESCRIÇÃO	EMB.
10937	20v - MMSI-206	01

**SERRA SABRE MINI A BATERIA  
INTERCAMBIÁVEL****LYNUS**

CÓDIGO	DESCRIÇÃO	EMB.
10938	20v - SIBL-2015	01

**ASSENTADOR DE PISO A BATERIA  
C/ VENTOSA BIVOLT****LYNUS**

CÓDIGO	DESCRIÇÃO	EMB.
11015	12v - APLB-125	01

**BATERIA P/ PARAFUSADEIRA  
IONS DE LÍTIO****vonder.**

CÓDIGO	DESCRIÇÃO	EMB.
10918	12v - PFV012	01

**BATERIA P/ PARAFUSADEIRA  
IONS DE LÍTIO****vonder.**

CÓDIGO	DESCRIÇÃO	EMB.
10919	12v - PFV120	01

**PARAFUSADEIRA E FURADEIRA  
A BATERIA LÍTIO BIVOLT****vonder.**

CÓDIGO	DESCRIÇÃO	EMB.
10917	12v - PFV120	01

**PARAFUSADEIRA E FURADEIRA  
BIVOLT****TRAMONTINA**

CÓDIGO	DESCRIÇÃO	EMB.
11126	12v - S/ maleta	01

**PARAFUSADEIRA E FURADEIRA  
BIVOLT****TRAMONTINA**

CÓDIGO	DESCRIÇÃO	EMB.
11127	12v - Maleta c/ 30pcs	01

**FURADEIRA IMPACTO 3/8"****TRAMONTINA**

CÓDIGO	DESCRIÇÃO	EMB.
11130	127v - 500w	01
11131	220v - 500w	01

## FURADEIRA IMPACTO 1/2"

TRAMONTINA



CÓDIGO	DESCRIÇÃO	EMB.
11132	127v - 500w	01
11133	220v - 500w	01

## KIT MOTOSSERRA C/ ADAPTADOR P/ ESMERILHADEIRA 4.1/2"



CÓDIGO	DESCRIÇÃO	EMB.
11108	12"	01

## ABAFADOR DE RUÍDOS TIPO CONCHA

BRASFORT

C.A 33.055



CÓDIGO	DESCRIÇÃO	EMB.
11023	85db	01

## DISCO FLAP AZUL 4.1/2"

JOFORT



CÓDIGO	DESCRIÇÃO	EMB.
11831	115mm GR 40	10
11832	115mm GR 60	10
11833	115mm GR 80	10
11834	115mm GR 100	10
11835	115mm GR 120	05

\*Grãos de zircônio.

## DISCO FLAP AZUL 4.1/2"

JOFORT



CÓDIGO	DESCRIÇÃO	EMB.
11290	115mm GR 40	10
11291	115mm GR 60	10
11292	115mm GR 80	10
11293	115mm GR 100	10
11823	115mm GR 120	05

\*Grãos de zircônio. Linha profissional.

## DISCO FLAP AZUL 7"

JOFORT



CÓDIGO	DESCRIÇÃO	EMB.
11818	180mm GR 40	10
11819	180mm GR 60	10
11820	180mm GR 80	10
11821	180mm GR 100	05
11822	180mm GR 120	05

\*Grãos de zircônio. Linha profissional.

## DISCO DIAMANTADO LISO

JOFORT



CÓDIGO	DESCRIÇÃO	EMB.
10932	110x20mm	10

## DISCO PORCELANATO TURBO EXTRA FINO

JOFORT



CÓDIGO	DESCRIÇÃO	EMB.
10935	105x20mm	10

## DISCO DIAMANTADO PORCELANATO E VIDRO

Cortag



CÓDIGO	DESCRIÇÃO	EMB.
11129	110x20mm	10

## LIXA DIAMANTADA BRANCA 100MM

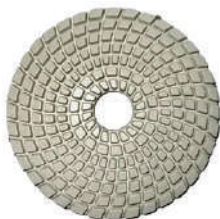

CÓDIGO	DESCRIÇÃO	EMB.
11103	Gr 400	10
11104	Gr 800	10
11105	Gr 1500	10
11106	Gr 3000	10

## SUPORTE DE LIXA C/ ESPUMA E VELCRO



CÓDIGO	DESCRIÇÃO	EMB.
11107	180mm	01

## DISCO DE CORTE INOX

Starrett



CÓDIGO	DESCRIÇÃO	EMB.
11273	115x1,0x22,2mm	12
11274	178x1,6x22,2mm	12

## COLETE P/ FERRAMENTAS

BRASFORT



CÓDIGO	DESCRIÇÃO	EMB.
11032	C/ 7 compartimentos	01

## CINTO P/ CARPINTEIRO EM COURO ECOLÓGICO

K'S  
Couro  
Ecológico

CÓDIGO	DESCRIÇÃO	EMB.
11084	C/ 5pçs	01

## CINTO P/ CARPINTEIRO EM COURO

JOFORT



CÓDIGO	DESCRIÇÃO	EMB.
11277	C/ 5pçs	01

## TRENA AMARELA

Starrett



CÓDIGO	DESCRIÇÃO	EMB.
11282	3mx12mm	12
11283	5mx19mm	12
11284	8mx25mm	12

## LIMA REDONDA C/ CABO

mtx



CÓDIGO	DESCRIÇÃO	EMB.
11276	8"	12

## ALICATE FAZENDEIRO

BRASFORT



CÓDIGO	DESCRIÇÃO	EMB.
11024	10"	06

## LÂMINA DE SERRA MANUAL FLEX BI-METAL UNIQUE

Starrett



CÓDIGO	DESCRIÇÃO	EMB.
11275	12" C/ 24 dentes	50

## ARCO DE SERRA REFORÇADO

Starrett



CÓDIGO	DESCRIÇÃO	EMB.
11397	12"	12

## ARCO DE SERRA REFORÇADO

BRASFORT



CÓDIGO	DESCRIÇÃO	EMB.
11026	Extra tensão 12"	01

## DESEMPENADEIRA NAVAL MULTILAMINADA

COMPESP



CÓDIGO	DESCRIÇÃO	EMB.
10988	14x24cm	12
10989	18x30cm	12

## DESEMPENADEIRA NIVELADORA

LYNUS



CÓDIGO	DESCRIÇÃO	EMB.
11016	40cm	01
11017	60cm	01

## SUPORTE P/ DESEMPENADEIRA NIVELADORA

LYNUS



CÓDIGO	DESCRIÇÃO	EMB.
11018	25 a 60cm	01

**TESOURA DE PODA C/ CABO DE PLÁSTICO**

JOFORT ▶



CÓDIGO	DESCRIÇÃO	EMB.
11371	6,5"	12

**CONJUNTO P/ JARDIM**

JOFORT ▶



CÓDIGO	DESCRIÇÃO	EMB.
11370	C/ 3pçs	01

**VASSOURÃO GARI C/ CABO 1,2M**

JOFORT ▶



CÓDIGO	DESCRIÇÃO	EMB.
11372	40cm	06

**CANIVETE AÇO INOX LÂMINA C/ PONTA**

BRASFORT



CÓDIGO	DESCRIÇÃO	EMB.
11030	80x14mm	24

**CANIVETE AÇO INOX LÂMINA LARGA**

BRASFORT



CÓDIGO	DESCRIÇÃO	EMB.
11031	80x26mm	24

**FAÇÃO P/ MATO AÇO CARBONO**

TRAMONTINA



CÓDIGO	DESCRIÇÃO	EMB.
11285	14"	12
11286	16"	12
11287	18"	12
11288	20"	12

**LÂMINA P/ ROÇADEIRA 2 PONTAS 350MM**

JOFORT ▶



CÓDIGO	DESCRIÇÃO	EMB.
11269	Furo 1"	06

**LUVA VAQUETA MISTA**

C.A 20.601

EXTREMO  
SUL

CÓDIGO	DESCRIÇÃO	EMB.
11400	Tamanho N°09	10
11401	Tamanho N°10	10

\*Venda somente em embalagem fechada.

**RODA P/ CARRO DE MÃO C/ PNEU E CÂMARA**

TRAMONTINA



CÓDIGO	DESCRIÇÃO	EMB.
11325	8"	01

\* Para carrinho de mão extra forte 110L.

**LÂMINA P/ ROÇADEIRA 3 PONTAS**

JOFORT ▶



CÓDIGO	DESCRIÇÃO	EMB.
11373	255mm - Furo 1"	12

**LUVA VAQUETA PURA**

C.A 20.601

EXTREMO  
SUL

CÓDIGO	DESCRIÇÃO	EMB.
11402	Tamanho N°09	10
11403	Tamanho N°10	10
11404	Tamanho N°11	10

\*Venda somente em embalagem fechada.

**RODA MACIÇA BORRACHA EXPANDIDA - LINHA FORTE**

JOFORT ▶



CÓDIGO	DESCRIÇÃO	EMB.
11252	3,25x8" - Eixo 3/4" 19mm	06
11253	3,25x8" - Eixo 1" 26mm	06

\* Produzido com borracha reciclada. Alta absorção de impacto, macio e não fura. Suporta até 150kg.

## MARTELO UNHA CABO MADEIRITE



CÓDIGO	DESCRIÇÃO	EMB.
10985	23mm	06
10986	27mm	06
10987	29mm	06

## MARRETA C/ CABO



CÓDIGO	DESCRIÇÃO	EMB.
10960	500g	06
10961	1,0kg	06
10962	1,5kg	06
10963	2,0kg	06
10964	3,0kg	06
10965	5,0kg	06
10966	8,0kg	06

## CAVADEIRA ARTICULADA C/ CABO



CÓDIGO	DESCRIÇÃO	EMB.
11369	1,40m	01

## ENXADA ESTREITA



CÓDIGO	DESCRIÇÃO	EMB.
11298	22cm C/ cabo	01

## ENXADÃO LARGO



CÓDIGO	DESCRIÇÃO	EMB.
11399	14cm c/ cabo 1,30m	01

## MACHADO 3,5 LBS C/ CABO



CÓDIGO	DESCRIÇÃO	EMB.
11411	90cm	01

## FOICE ROÇADEIRA C/ CABO



CÓDIGO	DESCRIÇÃO	EMB.
11272	1,05m	12

## PÁ QUADRADA C/ CABO Y PLÁSTICO



CÓDIGO	DESCRIÇÃO	EMB.
11271	Barro	06

## PÁ DE BICO C/ CABO Y PLÁSTICO



CÓDIGO	DESCRIÇÃO	EMB.
11270	Ajuntar	06

## CABO DE MARTELO MADEIRITE



CÓDIGO	DESCRIÇÃO	EMB.
10983	35cm	12
10984	54cm	12

\*Venda somente em embalagem fechada.

## CABO DE MARTELO MADEIRA



CÓDIGO	DESCRIÇÃO	EMB.
10953	40cm	12

\*Venda somente em embalagem fechada.

## CABO DE MARRETA



CÓDIGO	DESCRIÇÃO	EMB.
10951	3kg - 60cm	12
10952	5kg - 80cm	12

\*Venda somente em embalagem fechada - Feito de madeira de lei mista.

**CABO DE CAVADEIRA REDONDO**

JOFORT ▶



CÓDIGO	DESCRIÇÃO	EMB.
10942	1,20m	12
10943	1,50m	12
10944	1,80m	12

\*Venda somente em embalagem fechada - Feito de madeira de lei mista.

**CABO DE ENXADA PLAINADO OVAL C/ PONTEIRA**

JOFORT ▶



CÓDIGO	DESCRIÇÃO	EMB.
10945	1,20m	12

\*Venda somente em embalagem fechada - Feito de madeira de lei mista.

**CABO DE ENXADA REDONDO**

JOFORT ▶



CÓDIGO	DESCRIÇÃO	EMB.
10946	1,20m	12
11218	1,50m	12
11219	1,70m	12

\*Venda somente em embalagem fechada - Feito de madeira de lei mista.

**CABO DE ENXADÃO REDONDO**

JOFORT ▶



CÓDIGO	DESCRIÇÃO	EMB.
10947	1,00m	12

\*Venda somente em embalagem fechada - Feito de madeira de lei mista.

**CABO DE FOICE**

JOFORT ▶



CÓDIGO	DESCRIÇÃO	EMB.
10948	1,00m	12

\*Venda somente em embalagem fechada - Feito de madeira de lei mista.

**CABO DE MACHADO**

JOFORT ▶



CÓDIGO	DESCRIÇÃO	EMB.
10949	95cm	12

\*Venda somente em embalagem fechada - Feito de madeira de lei mista.

**CABO DE MACHADO PLAINADO C/ PONTEIRA**

JOFORT ▶



CÓDIGO	DESCRIÇÃO	EMB.
10950	1,00m	12

\*Venda somente em embalagem fechada - Feito de madeira de lei mista.

**CABO DE PÁ**

JOFORT ▶



CÓDIGO	DESCRIÇÃO	EMB.
10954	1,00m	12
10955	1,20m	12

\*Venda somente em embalagem fechada - Feito de madeira de lei mista.

**CABO DE PICARETA**

JOFORT ▶



CÓDIGO	DESCRIÇÃO	EMB.
10956	95cm	12

\*Venda somente em embalagem fechada - Feito de madeira de lei mista.

**CABO DE PICARETA PLAINADA C/ PONTEIRA**

JOFORT ▶



CÓDIGO	DESCRIÇÃO	EMB.
10957	1,00m	12

\*Venda somente em embalagem fechada - Feito de madeira de lei mista.

**CABO DE RASTELO**

JOFORT ▶



CÓDIGO	DESCRIÇÃO	EMB.
10958	2,3mm x 1,40m	24

\*Venda somente em embalagem fechada - Feito de madeira de lei mista.

**CABO DE VASSOURA PLASTIFICADO**

JOFORT ▶



CÓDIGO	DESCRIÇÃO	EMB.
10959	2,3mm x 1,50m	24

\*Venda somente em embalagem fechada.

**TELA SOLDADA MULTIUSO  
FIO 1,24MM**

CÓDIGO	DESCRIÇÃO	EMB.
11079	Malha 2,5x2,5cm - 0,50mx25m	01
11080	Malha 2,5x2,5cm - 1,00mx25m	01

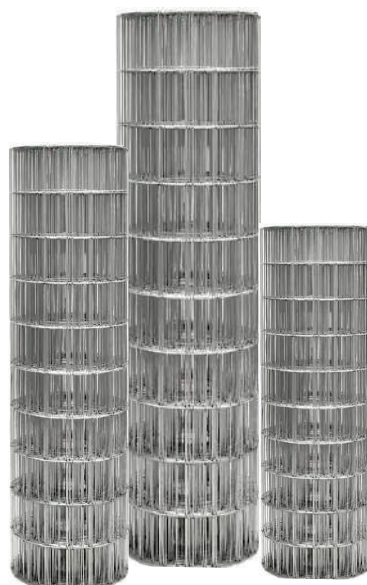
**TELA SOLDADA LEVE FIO 1,65MM**

CÓDIGO	DESCRIÇÃO	EMB.
11081	Malha 10x5cm - 1,00mx25m	01
11082	Malha 10x5cm - 1,20mx25m	01
11083	Malha 10x5cm - 1,50mx25m	01

**ARAME FARPADO FORTTE**

CÓDIGO	DESCRIÇÃO	EMB.
10979	C/ 500m	01

**ARRUELA LISA ZINCADA 1KG**

CÓDIGO	DESCRIÇÃO	EMB.
11390	1/4" - Aprox. 600pçs	01
11391	5/16" - Aprox. 220pçs	01
11392	3/8" - Aprox. 210pçs	01
11393	1/2" - Aprox. 88pçs	01

**CHUMBADOR PARABOLT**

CÓDIGO	DESCRIÇÃO	EMB.
11215	3/8"x3.3/4"	50
11216	3/8"x5"	50
11217	1/2"x7"	30

\*Venda somente em embalagem fechada.

**PARAFUSO AUTO PERFURANTE  
PONTA OGIVADA**

CÓDIGO	DESCRIÇÃO	EMB.
10990	12x3"	100
10923	12x4"	100

\*Venda somente em embalagem fechada.

**PORCA SEXTAVADA ZINCADA UNC**

CÓDIGO	DESCRIÇÃO	EMB.
11214	3/16"	20

\*Venda por cento, somente em embalagem fechada.

**KIT SAPATA C/ PREGO P/ MÓVEIS**

CÓDIGO	DESCRIÇÃO	EMB.
11070	C/ 20 pçs	20

**KIT BATENTE P/ FECHADURA  
DE LINGUETA**

CÓDIGO	DESCRIÇÃO	EMB.
11069	C/ 10 pçs - Ref: 2245	10

**SUPORTE AÉREO GRANDE**

CÓDIGO	DESCRIÇÃO	EMB.
11063	Zincado c/ capa	20

\*Venda somente em embalagem fechada.

## CILINDRO P/ FECHADURA



CÓDIGO	DESCRIÇÃO	EMB.
11117	Modelo aliança	01

## CILINDRO P/ FECHADURA



CÓDIGO	DESCRIÇÃO	EMB.
11118	Modelo pado	01

## CILINDRO P/ FECHADURA



CÓDIGO	DESCRIÇÃO	EMB.
11119	Modelo soprano/pado	01

## CILINDRO P/ FECHADURA



CÓDIGO	DESCRIÇÃO	EMB.
11120	Modelo 3F/gold/papaiz	01

## FECHADURA PORTA VIDRO DE BATER



CÓDIGO	DESCRIÇÃO	EMB.
11121	Cilindro	01

## FECHADURA PORTA VIDRO DE CORRER



CÓDIGO	DESCRIÇÃO	EMB.
11122	Cilindro	01

## FECHADURA DE GAVETA



CÓDIGO	DESCRIÇÃO	EMB.
11071	22mm	10
11072	31mm	10

## FECHADURA PORTA CORRER INOX



CÓDIGO	DESCRIÇÃO	EMB.
10929	950 roseta - G	01

PLACA SINALIZAÇÃO  
NÃO ACEITAMOS CHEQUE

NÃO ACEITAMOS  
CHEQUE

CÓDIGO	DESCRIÇÃO	EMB.
11262	20x30cm	01

## CADEADO ENCARTELADO



CÓDIGO	DESCRIÇÃO	EMB.
11109	20mm	10
11110	25mm	10
11111	30mm	10
11112	35mm	10
11113	40mm	10
11114	50mm	05

CADEADO HASTE LONGA  
ENCARTELADO

CÓDIGO	DESCRIÇÃO	EMB.
11115	30mm	10
11116	35mm	10

PLACA SINALIZAÇÃO MANTENHA  
LIMPO

AVISO  
MANTENHA  
LIMPO

CÓDIGO	DESCRIÇÃO	EMB.
10980	20x30cm - S-214	01

**NÚMERO RESIDENCIAL EM ACM  
AÇO ESCOVADO 125MM**

JOFORT ▶

1 2 3  
4 5 6  
7 8 9  
0

CÓDIGO	DESCRIÇÃO	EMB.
11135	N° 0	10
11136	N° 1	10
11137	N° 2	10
11138	N° 3	10
11139	N° 4	10
11140	N° 5	10
11141	N° 6	10
11142	N° 7	10
11143	N° 8	10
11144	N° 9	10

**NÚMERO RESIDENCIAL EM ACM  
ESPELHADO 125MM**

JOFORT ▶

1 2 3  
4 5 6  
7 8 9  
0

CÓDIGO	DESCRIÇÃO	EMB.
11145	N° 0	10
11146	N° 1	10
11147	N° 2	10
11148	N° 3	10
11149	N° 4	10
11150	N° 5	10
11151	N° 6	10
11152	N° 7	10
11153	N° 8	10
11154	N° 9	10

**NÚMERO RESIDENCIAL EM ACM  
PRETO 125MM**

JOFORT ▶

1 2 3  
4 5 6  
7 8 9  
0

CÓDIGO	DESCRIÇÃO	EMB.
11155	N° 0	10
11156	N° 1	10
11157	N° 2	10
11158	N° 3	10
11159	N° 4	10
11160	N° 5	10
11161	N° 6	10
11162	N° 7	10
11163	N° 8	10
11164	N° 9	10

**NÚMERO RESIDENCIAL EM ACM  
REFLETIVO 125MM**

JOFORT ▶

1 2 3  
4 5 6  
7 8 9  
0

CÓDIGO	DESCRIÇÃO	EMB.
11165	N° 0	10
11166	N° 1	10
11167	N° 2	10
11168	N° 3	10
11169	N° 4	10
11170	N° 5	10
11171	N° 6	10
11172	N° 7	10
11173	N° 8	10
11174	N° 9	10

**NÚMERO RESIDENCIAL EM ACM  
ESPELHADO PRÁTICO**

NUMERAL

1 2 3  
4 5 6  
7 8 9  
0

CÓDIGO	DESCRIÇÃO	EMB.
11175	N° 0	10
11176	N° 1	10
11177	N° 2	10
11178	N° 3	10
11179	N° 4	10
11180	N° 5	10
11181	N° 6	10
11182	N° 7	10
11183	N° 8	10
11184	N° 9	10

**LETRA RESIDENCIAL EM ACM  
AÇO ESCOVADO 125MM**

JOFORT ▶

A B C D E

CÓDIGO	DESCRIÇÃO	EMB.
11187	Letra A	10
11188	Letra B	10
11189	Letra C	10
11190	Letra D	10
11191	Letra E	10

**LETRA RESIDENCIAL EM ACM  
ESPELHADO 125MM**

JOFORT ▶

A B C D E

CÓDIGO	DESCRIÇÃO	EMB.
11192	Letra A	10
11193	Letra B	10
11194	Letra C	10
11195	Letra D	10
11196	Letra E	10

**LETRA RESIDENCIAL EM ACM  
PRETO 125MM**

JOFORT

**ABCDE**

CÓDIGO	DESCRIÇÃO	EMB.
11197	Letra A	10
11198	Letra B	10
11199	Letra C	10
11200	Letra D	10
11201	Letra E	10

**LETRA RESIDENCIAL EM ACM  
REFLETIVO 125MM**

JOFORT

**ABCDE**

CÓDIGO	DESCRIÇÃO	EMB.
11202	Letra A	10
11203	Letra B	10
11204	Letra C	10
11205	Letra D	10
11206	Letra E	10

**LETRA RESIDENCIAL EM ACM  
ESPELHADO PRÁTICO**

NUMERAL

**ABCDE**

CÓDIGO	DESCRIÇÃO	EMB.
11207	Letra A	10
11208	Letra B	10
11209	Letra C	10
11210	Letra D	10
11211	Letra E	10

**PÉ CÔNICO PRETO C/ REGULAGEM**

JOMARCA



CÓDIGO	DESCRIÇÃO	EMB.
11064	100mm - Ref. 2364	01
11065	150mm - Ref. 2365	01

**PÉ CÔNICO CROMADO  
C/ REGULAGEM**

JOMARCA



CÓDIGO	DESCRIÇÃO	EMB.
11066	150mm - Ref. 2336	01

**PÉ REDONDO PRETO  
C/ REGULAGEM**

JOMARCA



CÓDIGO	DESCRIÇÃO	EMB.
11067	100mm - Ref. 2361	01
11068	150mm - Ref. 2362	01

**TESOURA ESCRITÓRIO USO GERAL**

em casa tem



CÓDIGO	DESCRIÇÃO	EMB.
10971	21cm	24

**KIT DE TESOURAS**

FORTE



CÓDIGO	DESCRIÇÃO	EMB.
10970	C/ 03pcs	01

**CANETA P/ MARCAÇÃO GROSSA**

BRASFORT



CÓDIGO	DESCRIÇÃO	EMB.
11027	Azul	12
11028	Preta	12
11029	Vermelha	12

\*Venda somente em embalagem fechada.

**VARAL DOBRÁVEL AÇO BRANCO  
C/ CORDA 20M**

NUMERAL



CÓDIGO	DESCRIÇÃO	EMB.
11185	50cm	06

**VARAL DOBRÁVEL AÇO PRETO  
C/ CORDA 20M**

NUMERAL



CÓDIGO	DESCRIÇÃO	EMB.
11186	50cm	06

**GANCHO ADESIVO MULTIUSO**

ARQPLAST



CÓDIGO	DESCRIÇÃO	EMB.
11009	P/ 4kg - Preto	01

## CESTO EXPOSITOR AZUL PEQUENO

PRESTO  
SISTEMAS DE ORGANIZAÇÃO

CÓDIGO	DESCRIÇÃO	EMB.
11020	C:34 x L:44cm x A:20,5	10

## CESTO EXPOSITOR PRETO PEQUENO

PRESTO  
SISTEMAS DE ORGANIZAÇÃO

CÓDIGO	DESCRIÇÃO	EMB.
11021	C:34 x L:44cm x A:20,5	10

## CADEIRA POLTRONA IGUAPE

TRAMONTINA  
INMETRO

CÓDIGO	DESCRIÇÃO	EMB.
11324	Branca	01

\*Suporta até 154kg.

## BANQUETA C/ COMPARTIMENTO MULTIUSO

ARQPLAST



CÓDIGO	DESCRIÇÃO	EMB.
11002	C:50,5 x L:32 x A:33cm	01

## BANQUETA C/ COMPARTIMENTO MULTIUSO TRAVA DE AÇO

ARQPLAST



CÓDIGO	DESCRIÇÃO	EMB.
11003	C:50,5 x L:32 x A:33cm	01

## CADEIRA POLTRONA ALTA BLACK

ARQPLAST  
INMETRO

CÓDIGO	DESCRIÇÃO	EMB.
11004	Suporta até 120Kg	06

## CAIXA TÉRMICA 32L

ARQPLAST



CÓDIGO	DESCRIÇÃO	EMB.
11006	Azul	01
11005	Preta	01

\*Com alça e rodas.

## CAIXA TÉRMICA MULTIFUNCIONAL 32L - 3 EM 1 AZUL

ARQPLAST



CÓDIGO	DESCRIÇÃO	EMB.
11007	C:51 x L:32 x A:41,5cm	01

\*Com mesa lateral

## CAIXA TÉRMICA MULTIFUNCIONAL 32L - 5 EM 1 AZUL

ARQPLAST



CÓDIGO	DESCRIÇÃO	EMB.
11008	Acompanha 2 bancos	01

\*Com mesa lateral

## BANDEJA MULTIUSO

ARQPLAST



CÓDIGO	DESCRIÇÃO	EMB.
11000	7L - Incolor	12
11001	12L - Branca	12

## PORTA DETERGENTE, ESPONJA E SABÃO C/ BASE PRETO

ARQPLAST



CÓDIGO	DESCRIÇÃO	EMB.
11010	C:21 x L:10,3 x A:7cm	01

## VEDANTE P/ PORTA AJUSTÁVEL PRETO

PratCasa  
MATERIAIS DE CONSTRUÇÃO

CÓDIGO	DESCRIÇÃO	EMB.
9580	80cm	30
9581	90cm	30
11251	100cm	30

**BONÉ C/ REGULAGEM**

JOFORT



CÓDIGO	DESCRIÇÃO	EMB.
11389	Camuflado verde	01
11617	Camuflado cinza	01

**BONÉ PESCADOR C/ PROTEÇÃO**

JOFORT



CÓDIGO	DESCRIÇÃO	EMB.
11614	Azul marinho	01
11387	Camuflado cinza	01
11388	Camuflado verde	01
11615	Cinza	01
11616	Verde militar	01

**CHAPÉU AUSTRALIANO**

JOFORT



CÓDIGO	DESCRIÇÃO	EMB.
11376	Camuflado americano	01
11377	Camuflado caqui	01
11378	Azul marinho	01
11379	Cinza claro	01
11380	Cinza escuro	01
11381	Verde militar	01

**CHAPÉU PESCADOR C/ PROTEÇÃO**

JOFORT



CÓDIGO	DESCRIÇÃO	EMB.
11382	Camuflado caqui	01
11383	Camuflado cinza	01
11384	Camuflado verde	01
11385	Cinza claro	01
11386	Verde militar	01

**MANGUEIRA DE GÁS NORMALIZADA**UNIFORTE  
INMETRO

CÓDIGO	DESCRIÇÃO	EMB.
11078	1,20m	12

**CANO FOGÃO GALVANIZADO 1M**IRMÃOS  
HEDLUND

CÓDIGO	DESCRIÇÃO	EMB.
10924	Nº110	10
10925	Nº115	10
10926	Nº120	10
10927	Nº130	10

**GUARDA-CHUVA AUTOMÁTICO**

KORUJA



CÓDIGO	DESCRIÇÃO	EMB.
10994	Preto - K2105	01

**GUARDA-CHUVA RETO**

KORUJA



CÓDIGO	DESCRIÇÃO	EMB.
10995	Preto - K7003	01

**GUARDA-CHUVA CURVO**

KORUJA



CÓDIGO	DESCRIÇÃO	EMB.
10996	Preto - K7006	01

**GUARDA-CHUVA RETO**

KORUJA



CÓDIGO	DESCRIÇÃO	EMB.
11250	Preto - c/ 8 varetas fibra	01

**GUARDA-CHUVA CURVO CABO MADEIRA**

KORUJA



CÓDIGO	DESCRIÇÃO	EMB.
11249	Preto - c/ 16 varetas	01

**CAPA DE CHUVA PVC FORRADA AMARELA**

PLASTCOR



CÓDIGO	DESCRIÇÃO	EMB.
10981	G	06
10982	GG	06

## REPELENTE DE INSETOS SPRAY

 ABOVE  
E sobre você

CÓDIGO	DESCRIÇÃO	EMB.
10939	100ml	12
10939	100ml	12

## REPELENTE DE INSETOS AEROSSOL

 ABOVE  
E sobre você

CÓDIGO	DESCRIÇÃO	EMB.
10940	150ml	12

## REPELENTE DE INSETOS SPRAY

 NUTRIEX

CÓDIGO	DESCRIÇÃO	EMB.
11094	100ml	12

## CREME ULTRA HIDRATANTE REGEDERME

 NUTRIEX

CÓDIGO	DESCRIÇÃO	EMB.
11093	200g	12

## CREME PROTETOR P/ PELE LUVÁ QUÍMICA PLUS

C.A 43.802

 NUTRIEX

CÓDIGO	DESCRIÇÃO	EMB.
11098	200g	12

## CREME PROTETOR P/ PELE LUVÁ QUÍMICA PROFISSIONAL

C.A 49.729

 NUTRIEX

CÓDIGO	DESCRIÇÃO	EMB.
11099	200g	12

## SABONETE LÍQUIDO DESENGRAXANTE C/ ESFOLIANTE

 NUTRIEX

CÓDIGO	DESCRIÇÃO	EMB.
11095	200ml	12

## PROTETOR SOLAR 120ML

 NUTRIEX

CÓDIGO	DESCRIÇÃO	EMB.
11089	FPS30	12
11090	FPS60	12

## LUVÁ DE LÁTEX LISA AMARELA

 PLASTICOR

CÓDIGO	DESCRIÇÃO	EMB.
11263	Nº 8 - M	12
11264	Nº 9 - G	12
11265	Nº 10 - GG	12

## SABONETE LÍQUIDO DESENGRAXANTE C/ ESFOLIANTE

 NUTRIEX

CÓDIGO	DESCRIÇÃO	EMB.
11096	1L	04
11097	2L	04

## PROTETOR SOLAR 2L

 NUTRIEX

CÓDIGO	DESCRIÇÃO	EMB.
11091	FPS30	04
11092	FPS60	04

## LUVÁ DE LÁTEX FLOCADA AMARELA

 PLASTICOR

CÓDIGO	DESCRIÇÃO	EMB.
11266	Nº 8 - M	12
11267	Nº 9 - G	12
11268	Nº 10 - GG	12

**FITA DUPLA FACE FORTE ACRÍLICA  
TRANSPARENTE****ADERE**  
Coles, tá colado.

CÓDIGO	DESCRIÇÃO	EMB.
11212	12mmx2m	36
11213	19mmx2m	24

**FITA CREPE IMOBILIÁRIA  
AZUL NEON****ADERE**  
Coles, tá colado.

CÓDIGO	DESCRIÇÃO	EMB.
10997	24mmx50m	24
10998	45mmx50m	30

**SALVA PISO PAPEL KRAFT****SALVABRAS**  
PROTEÇÃO PARA ACABAMENTO

CÓDIGO	DESCRIÇÃO	EMB.
10928	1,00x25m	01

**APLICADOR DE SILICONE ABERTO****BRASFORT**

CÓDIGO	DESCRIÇÃO	EMB.
11025	9"	12

**DESENGRIPANTE CHEMICOLOR****Chemi Color**

CÓDIGO	DESCRIÇÃO	EMB.
5625	300ml/140g	12

**ESPUMA EXPANSIVA****Chemi Color**

CÓDIGO	DESCRIÇÃO	EMB.
12351	500ml/280g	12
11278	500ml/480g	12
11279	750ml/720g	06

**THINNER PREMIUM A8800 FORTE****TINTAS ALESSI**  
Cores que fazem história

CÓDIGO	DESCRIÇÃO	EMB.
11075	900ml	12
11076	5L	04

**TINTA EMBORRACHADA VEDATUDO****DRYKO****CARACTERÍSTICAS**

A PINTURA EMBORRACHADA VEDATUDO é uma pintura para proteção de fachadas contra infiltrações com caracterizas elástica com alto poder de preenchimento de microfissuras fissuras, além de ser extremamente resistente a intempéries de ações do tempo.

**Vantagens**

- Proteção contra mofo e fungo;
- Cor resistente ao amarelamento;
- Hidrorrepelente;
- Proteção contra infiltrações;
- Protege e Corrige Microfissuras;
- Pintura resistente ao descascamento;
- Proteção a intempéries de tempo.

**Onde aplicar**

- Muros e Fachadas externas;
- Paredes com microfissuras e infiltrações;
- Fachadas que necessitem de maior resistência a intempéries;
- Proteção contra infiltrações em paredes.

CÓDIGO	DESCRIÇÃO	EMB.
11134	Branco 20kg	01

**SELANTE PU 40 SACHÊ 800G****UNIPEGA**

CÓDIGO	DESCRIÇÃO	EMB.
10967	Branco	12
10968	Cinza	12

Venda somente em embalagem fechada.

**THINNER PREMIUM A8100 LIMPEZA****TINTAS ALESSI**  
Cores que fazem história

CÓDIGO	DESCRIÇÃO	EMB.
11073	900ml	12
11074	5L	04

**VEDA CALHA****UNIPEGA**

CÓDIGO	DESCRIÇÃO	EMB.
11552	Cinza - 280ml	12

## KIT COMPLETO P/ CAIXA ACOPLADA



CÓDIGO	DESCRIÇÃO	EMB.
11559	Acionamento lateral	06

## KIT COMPLETO P/ CAIXA ACOPLADA ENTRADA PLUS DUAL FLUSH



CÓDIGO	DESCRIÇÃO	EMB.
11560	Acionamento superior	06

## KIT COMPLETO P/ CAIXA ACOPLADA ENTRADA PLUS SINGLE FLUSH



CÓDIGO	DESCRIÇÃO	EMB.
11561	Acionamento superior	06

## KIT COMPLETO P/ CAIXA ACOPLADA ENTRADA PLUS DUAL FLUSH



CÓDIGO	DESCRIÇÃO	EMB.
11562	Acionamento universal	06

## KIT COMPLETO P/ CAIXA ACOPLADA ENTRADA BASIC SINGLE FLUSH



CÓDIGO	DESCRIÇÃO	EMB.
11563	Acionamento superior	06

## KIT COMPLETO P/ CAIXA ACOPLADA ENTRADA PRIME DUAL FLUSH



CÓDIGO	DESCRIÇÃO	EMB.
11564	Acionamento universal	06

## KIT COMPLETO P/ CAIXA ACOPLADA ENTRADA BASIC CASTELO



CÓDIGO	DESCRIÇÃO	EMB.
11610	Acionamento superior	06

## KIT COMPLETO P/ CAIXA ACOPLADA ENTRADA PLUS SINGLE FLUSH



CÓDIGO	DESCRIÇÃO	EMB.
11611	Acionamento superior castelo	06

## KIT PARAFUSO FIXAÇÃO P/ CAIXA ACOPLADA



CÓDIGO	DESCRIÇÃO	EMB.
11565	C/ 2 und	12

## KIT PARAFUSOS EXPANSÍVEIS

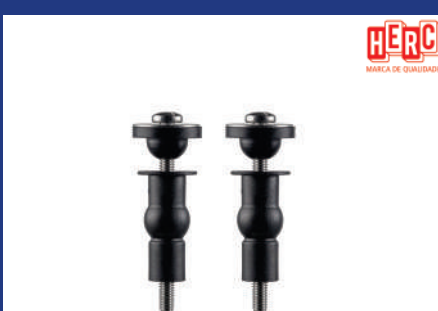

CÓDIGO	DESCRIÇÃO	EMB.
11566	C/ 2 und	12

\*P/ caixa acoplada e assento sanitário.

## KIT VEDAÇÃO E FIXAÇÃO P/ CAIXA ACOPLADA



CÓDIGO	DESCRIÇÃO	EMB.
11567	C/ 3 pcs	12

\*Contém 1 vedante e 2 parafusos de fixação para serem utilizados na caixa acoplada.

## VEDAÇÃO P/ CAIXA ACOPLADA

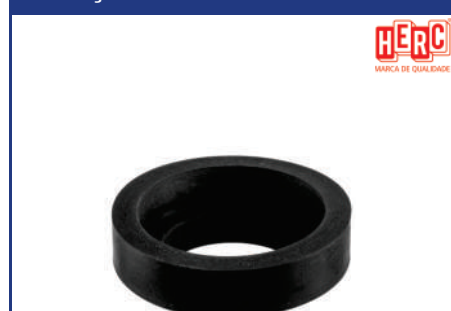

CÓDIGO	DESCRIÇÃO	EMB.
11577	Borracha	12

**MECANISMO DE ENTRADA BASIC**
**HERC**  
 MARCA DE QUALIDADE

CÓDIGO	DESCRIÇÃO	EMB.
11568	P/ caixa acoplada	06

**MECANISMO DE ENTRADA PLUS**
**HERC**  
 MARCA DE QUALIDADE

CÓDIGO	DESCRIÇÃO	EMB.
11569	P/ caixa acoplada	06

**MECANISMO DE SAÍDA DUAL FLUSH**
**HERC**  
 MARCA DE QUALIDADE

CÓDIGO	DESCRIÇÃO	EMB.
11570	P/ caixa acoplada universal	06

**MECANISMO DE SAÍDA SINGLE FLUSH**
**HERC**  
 MARCA DE QUALIDADE

CÓDIGO	DESCRIÇÃO	EMB.
11571	P/ caixa acoplada universal	06

**MECANISMO DE SAÍDA AC. CASTELO**
**HERC**  
 MARCA DE QUALIDADE

CÓDIGO	DESCRIÇÃO	EMB.
11572	P/ caixa acoplada	06

**MECANISMO DE SAÍDA AC. CASTELO C/ KIT VEDAÇÃO**
**HERC**  
 MARCA DE QUALIDADE

CÓDIGO	DESCRIÇÃO	EMB.
11573	P/ caixa acoplada	06

**MECANISMO DE SAÍDA SINGLE FLUSH C/ KIT VEDAÇÃO**
**HERC**  
 MARCA DE QUALIDADE

CÓDIGO	DESCRIÇÃO	EMB.
11574	P/ caixa acoplada universal	06

**OBTURADOR UNIVERSAL P/ CAIXA ACOPLADA**
**HERC**  
 MARCA DE QUALIDADE

CÓDIGO	DESCRIÇÃO	EMB.
11575	Borracha nitrílica	12

\*Não acompanha corrente.

**OBTURADOR UNIVERSAL P/ CAIXA ACOPLADA**
**HERC**  
 MARCA DE QUALIDADE

CÓDIGO	DESCRIÇÃO	EMB.
11576	PVC	12

\*Não acompanha corrente.

**BOTÃO ACIONADOR DUPLO DUAL FLUSH**
**HERC**  
 MARCA DE QUALIDADE

CÓDIGO	DESCRIÇÃO	EMB.
11553	P/ caixa acoplada universal	12

**BOTÃO ACIONADOR LATERAL SINGLE FLUSH**
**HERC**  
 MARCA DE QUALIDADE

CÓDIGO	DESCRIÇÃO	EMB.
11554	P/ caixa acoplada	12

**BOTÃO ACIONADOR SUPERIOR DUPLO DUAL FLUSH**
**HERC**  
 MARCA DE QUALIDADE

CÓDIGO	DESCRIÇÃO	EMB.
11555	P/ caixa acoplada c/ hastes	12

**BOTÃO ACIONADOR SUPERIOR  
SINGLE FLUSH**

CÓDIGO	DESCRIÇÃO	EMB.
11556	P/ caixa acoplada universal	12

**BOTÃO ACIONADOR SUPERIOR  
SINGLE FLUSH**

CÓDIGO	DESCRIÇÃO	EMB.
11557	P/ caixa acoplada castelo	12

**CORRENTE P/ MECANISMO SAÍDA  
SINGLE FLUSH**

CÓDIGO	DESCRIÇÃO	EMB.
11558	P/ caixa acoplada	12

**TORNEIRA TANQUE MÁQUINA  
SICÍLIA C/ BICO**

CÓDIGO	DESCRIÇÃO	EMB.
11608	Branca	12
11609	Preta	12

**NÍPEL INOX**

CÓDIGO	DESCRIÇÃO	EMB.
11414	1/2"	01

**DISPOSITIVO DE PROTEÇÃO  
CONTRA SURTO CLASSÊ LL**

TRAMONTINA



CÓDIGO	DESCRIÇÃO	EMB.
11486	20KA	12
11487	45KA	12

**DISJUNTOR UNIPOLAR DIN 3KA**

TRAMONTINA



CÓDIGO	DESCRIÇÃO	EMB.
11468	C10A	12
11469	C16A	12
11470	C20A	12
11471	C25A	12
11472	C32A	12
11473	C40A	12
11474	C50A	12
11475	C63A	12

**DISJUNTOR BIPOLAR DIN 3KA**

TRAMONTINA



CÓDIGO	DESCRIÇÃO	EMB.
11476	C25A	06
11477	C32A	06
11478	C40A	06
11479	C50A	06
11480	C63A	06

**DISJUNTOR TRIPOLAR DIN 3KA**

TRAMONTINA



CÓDIGO	DESCRIÇÃO	EMB.
11481	C25A	04
11482	C32A	04
11483	C40A	04
11484	C50A	04
11485	C63A	04

**CAIXA CONDULETE PVC  
C/ 5 ENTRADAS**

CÓDIGO	DESCRIÇÃO	EMB.
11419	Branca	20
11420	Cinza	20
11654	Preta	20

**CAIXA CONDULETE PVC  
C/ 6 ENTRADAS**

CÓDIGO	DESCRIÇÃO	EMB.
11421	4x2 - Branca	12
11422	4x2 - Cinza	12
11655	4x2 - Preta	12

**TAMPÃO P/ CAIXA CONDULETE**

CÓDIGO	DESCRIÇÃO	EMB.
11588	Branco	60
11589	Cinza	60

\*Venda somente em embalagem fechada.

## ABRAÇADEIRA CLICK BRANCA

EletroMax  
TUBOS E CONEXÕES

CÓDIGO	DESCRIÇÃO	EMB.
11423	3/4"	50
11425	1"	20

\*Venda somente em embalagem fechada.

## JOELHO CONDULETE C/ JANELA BRANCO

EletroMax  
TUBOS E CONEXÕES

CÓDIGO	DESCRIÇÃO	EMB.
11594	3/4"	10
11596	1"	10

\*Venda somente em embalagem fechada.

## ADAPTADOR P/ CAIXA CONDULETE BRANCO

EletroMax  
TUBOS E CONEXÕES

CÓDIGO	DESCRIÇÃO	EMB.
11584	3/4"	50
11586	1"	20

\*Venda somente em embalagem fechada.

## ABRAÇADEIRA CLICK CINZA

EletroMax  
TUBOS E CONEXÕES

CÓDIGO	DESCRIÇÃO	EMB.
11424	3/4"	50
11426	1"	20

\*Venda somente em embalagem fechada.

## JOELHO CONDULETE C/ JANELA CINZA

EletroMax  
TUBOS E CONEXÕES

CÓDIGO	DESCRIÇÃO	EMB.
11595	3/4"	10
11597	1"	10

\*Venda somente em embalagem fechada.

## ADAPTADOR P/ CAIXA CONDULETE CINZA

EletroMax  
TUBOS E CONEXÕES

CÓDIGO	DESCRIÇÃO	EMB.
11585	3/4"	50
11587	1"	20

\*Venda somente em embalagem fechada.

## LUA CONDULETE LISA PVC BRANCA

EletroMax  
TUBOS E CONEXÕES

CÓDIGO	DESCRIÇÃO	EMB.
11590	3/4"	50
11592	1"	20

\*Venda somente em embalagem fechada.

## ELETRODUTO CONDULETE PVC LISO BRANCO C/ 3M

EletroMax  
TUBOS E CONEXÕES

CÓDIGO	DESCRIÇÃO	EMB.
11415	3/4"	06
11416	1"	06

## REFLETOR START LED 5500K BIVOLT

LUMANTI



Cód:11545



CÓDIGO	DESCRIÇÃO	EMB.
11542	10w - 800 lúmens	06
11543	30w - 2400 lúmens	06
11544	50w - 4000 lúmens	06
11545	100w - 8000 lúmens	06
11546	150w - 12000 lúmens	06
11547	200w - 16000 lúmens	06
11548	300w - 24000 lúmens	06
11549	400w - 32000 lúmens	06
11550	500w - 40000 lúmens	06
11551	600w - 48000 lúmens	06

## LUA CONDULETE LISA PVC CINZA

EletroMax  
TUBOS E CONEXÕES

CÓDIGO	DESCRIÇÃO	EMB.
11591	3/4"	50
11593	1"	20

\*Venda somente em embalagem fechada.

## ELETRODUTO CONDULETE PVC LISO CINZA C/ 3M

EletroMax  
TUBOS E CONEXÕES

CÓDIGO	DESCRIÇÃO	EMB.
11417	3/4"	06
11418	1"	06

## CAIXA DISJUNTOR P/ 12NEMA/18DIN

Mondiale



CÓDIGO	DESCRIÇÃO	EMB.
11538	Branca	12
11539	Fumê	12

PASSA FIO PROFISSIONAL  
C/ ALMA DE AÇO

SOPRANO



CÓDIGO	DESCRIÇÃO	EMB.
11581	10m	01
11582	20m	01
11583	30m	01

## CADEADO P/ BICICLETA

FERTAK  
TOOLS

CÓDIGO	DESCRIÇÃO	EMB.
11430	100cmx10mm	12

CALIBRADOR DE PNEU  
TIPO CANETA PRESSÃOFERTAK  
TOOLS

CÓDIGO	DESCRIÇÃO	EMB.
11427	160PSI	12

## CHAVE DE LAVATÓRIO

FERTAK  
TOOLS

CÓDIGO	DESCRIÇÃO	EMB.
11431	11"	12
11432	16"	12

## CHAVE DE RODA TIPO CRUZ

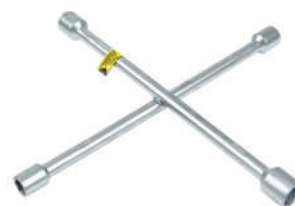
FERTAK  
TOOLS

CÓDIGO	DESCRIÇÃO	EMB.
11433	17/19/21/23mm	01

## ROLDANA METÁLICA C/ GANCHO

FERTAK  
TOOLS

CÓDIGO	DESCRIÇÃO	EMB.
11434	12cm	12
11435	14cm	12
11436	16cm	10

## SOQUETE CANHÃO MAGNÉTICO

FERTAK  
TOOLS

CÓDIGO	DESCRIÇÃO	EMB.
11526	06mm	05
11527	08mm	05
11528	10mm	05
11529	11mm	05
11530	12mm	05
11531	13mm	05
11532	14mm	05

\*Venda somente em embalagem fechada.  
\*Cromo vanádio.

## SOQUETE CANHÃO MAGNÉTICO

FERTAK  
TOOLS

CÓDIGO	DESCRIÇÃO	EMB.
11533	1/4"	05
11534	5/16"	05
11535	3/8"	05
11536	7/16"	05
11537	1/2"	05

\*Venda somente em embalagem fechada.  
\*Cromo vanádio.

## FACÃO P/ CANA

FERTAK  
TOOLS

CÓDIGO	DESCRIÇÃO	EMB.
11428	13"	01
11429	15"	01

TESOURA GRAMA  
CABO DE MADEIRA

JOFORT



CÓDIGO	DESCRIÇÃO	EMB.
11459	12"	12

## ENXADA LARGA 26CM C/ CABO

JOFORT



CÓDIGO	DESCRIÇÃO	EMB.
11412	1,30m	06

**DOBRADIÇA ZINCADA C/ 3 UN C/ PARAFUSOS**

JOFORT

CÓDIGO	DESCRIÇÃO	EMB.
11488	1.1/2"	12
11489	2"	12
11490	2.1/2"	12
11491	3"	12
11492	3.1/2"	12
11493	4"	12

\*Embalagem Flow pack.

**DOBRADIÇA LEME ZINCADA**

JOFORT

CÓDIGO	DESCRIÇÃO	EMB.
11494	4"	12
11495	6"	12
11496	8"	12
11497	10"	12
11498	12"	12

\*Embalagem Flow pack.

**DOBRADIÇA ZINCADA C/ ANEL C/ 3 UN C/ PARAFUSOS**

JOFORT

CÓDIGO	DESCRIÇÃO	EMB.
11499	4"x3"	12

\*Embalagem Flow pack.

**FECHO CHATO ZINCADO LEVE C/ PARAFUSOS**

JOFORT

CÓDIGO	DESCRIÇÃO	EMB.
11500	2"	12
11501	2.1/2"	12
11502	3"	12

\*Embalagem Flow pack.

**FECHO CHATO ZINCADO LEVE LIGTH C/ PARAFUSOS**

JOFORT

CÓDIGO	DESCRIÇÃO	EMB.
11503	2.1/2"	12
11504	3"	12
11505	3.1/2"	12
11506	4"	12

\*Embalagem Flow pack.

**FECHO CHATO ZINCADO MÉDIO C/ PARAFUSOS**

JOFORT

CÓDIGO	DESCRIÇÃO	EMB.
11507	2"	12
11508	3"	12
11509	4"	12

\*Embalagem Flow pack.

**FERROLHO REDONDO ZINCADO LEVE C/ PARAFUSOS**

JOFORT

CÓDIGO	DESCRIÇÃO	EMB.
11510	2.1/2"	12
11511	3"	12
11512	4"	12
11513	5"	12

\*Embalagem Flow pack.

**GANCHO DE REDE REFORÇADO PLUS ZINCADO**

JOFORT

CÓDIGO	DESCRIÇÃO	EMB.
11514	C/ 2pçs	12

\*Acompanha parafusos.  
\*Embalagem Flow pack.**PORTA CADEADO ZINCADO C/ PARAFUSOS**

JOFORT

CÓDIGO	DESCRIÇÃO	EMB.
11515	2.1/2"	12
11516	3.1/2"	12
11517	5"	12

\*Embalagem Flow pack.

**PORTA CADEADO P/ MALA ZINCADO C/ PARAFUSOS**

JOFORT

CÓDIGO	DESCRIÇÃO	EMB.
11518	2.1/2"	12

\*Embalagem Flow pack.

**PUXADOR ALÇA ZINCADO C/ PARAFUSOS**

JOFORT

CÓDIGO	DESCRIÇÃO	EMB.
11519	100mm	12

\*Embalagem Flow pack.

**PUXADOR PUNHO P/ JANELA C/ 2 UN ZINCADO**

JOFORT

CÓDIGO	DESCRIÇÃO	EMB.
11520	C/ parafusos	12

\*Embalagem Flow pack.

## TARJETA ZINCADA C/ PARAFUSOS



JOFORT



CÓDIGO	DESCRIÇÃO	EMB.
11521	1.1/2"	12
11522	2"	12
11523	2.1/2"	12
11524	3"	12

\*Embalagem Flow pack.

## TRAVA PORTA UNIVERSAL ZINCADO



JOFORT



CÓDIGO	DESCRIÇÃO	EMB.
11525	C/ parafusos	12

\*Embalagem Flow pack.

ESPAÇADOR NIVELADOR  
EASY SPIN PORCA C/ 50 UN

CORTAG



CÓDIGO	DESCRIÇÃO	EMB.
11598	Roscável	01

ESPAÇADOR NIVELADOR  
EASY SPIN C/ 50 UN

CORTAG

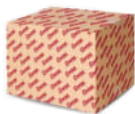

CÓDIGO	DESCRIÇÃO	EMB.
11600	1,0mm	01
11602	1,5mm	01
11604	2,0mm	01
11606	3,0mm	01

ESPAÇADOR NIVELADOR  
EASY SPIN C/ 500 UN

CORTAG

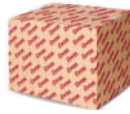

CÓDIGO	DESCRIÇÃO	EMB.
11601	1,0mm	01
11603	1,5mm	01
11605	2,0mm	01
11607	3,0mm	01

ESPAÇADOR NIVELADOR  
EASY SPIN PORCA C/ 500 UN

CORTAG



CÓDIGO	DESCRIÇÃO	EMB.
11599	Roscável	01

FECHADURA PALIWAY ROSETA  
REDONDA INOX

SOPRANO



CÓDIGO	DESCRIÇÃO	EMB.
11578	Externa	12
11579	Interna	12
11580	Banheiro	12

## DESCARBONIZANTE SPRAY MP80

Mundial Prime



CÓDIGO	DESCRIÇÃO	EMB.
11413	300ml	12

## DISCO REMOVEDOR STRIP FLEX

CORTAG



CÓDIGO	DESCRIÇÃO	EMB.
11458	115x22mm	06

MÁSCARA RESPIRATÓRIA ECOAR  
PFF1 AZUL

C.A 38.810

PLASTICOR



CÓDIGO	DESCRIÇÃO	EMB.
11447	S/ válvula	12
11448	C/ válvula	12

MÁSCARA RESPIRATÓRIA ECOAR  
PFF2 AZUL

C.A 38.812

PLASTICOR

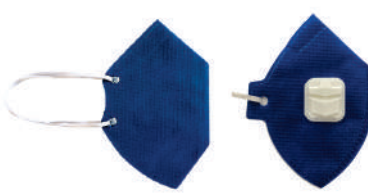

CÓDIGO	DESCRIÇÃO	EMB.
11449	S/ válvula	12
11450	C/ válvula	12

PROTECTOR SOLAR C/ REPELENTE  
120ML

NUTRIEX



CÓDIGO	DESCRIÇÃO	EMB.
11612	FPS30	50
11613	FPS60	50

## LIMPA PEDRA

RODO  
química

CÓDIGO	DESCRIÇÃO	EMB.
11437	1L	12
11438	2L	06
11439	5L	04

TELA DE POLIESTER  
ESTRUTURANTE

quartzolit



CÓDIGO	DESCRIÇÃO	EMB.
11446	21cmx5m	01

## FITA ASFÁLTICA VEDA TUDO

brasilit



CÓDIGO	DESCRIÇÃO	EMB.
11452	10cmx10m	01
11453	15cmx10m	01
11454	20cmx10m	01
11455	30cmx10m	01

## FITA ASFÁLTICA ALUMINIZADA

JOFORT



CÓDIGO	DESCRIÇÃO	EMB.
11460	05cmx10m	10
11461	10cmx10m	10
11462	15cmx10m	10
11463	20cmx10m	05
11464	30cmx10m	05
11465	45cmx10m	02
11466	60cmx10m	02
11467	90cmx10m	01

LIXADEIRA PAREDE C/ LED 710W  
MLP710MENEGOTTI  
CONSTRUÇÃO

CÓDIGO	DESCRIÇÃO	EMB.
11456	127V	01
11457	220V	01

LIXADEIRA PAREDE E TETO C/ LED  
750W MLP750MENEGOTTI  
CONSTRUÇÃO

CÓDIGO	DESCRIÇÃO	EMB.
11618	127V	01
11619	220V	01

## ESMERILHADEIRA 4.1/2" MEE 750W

MENEGOTTI  
CONSTRUÇÃO

CÓDIGO	DESCRIÇÃO	EMB.
11540	127V	01
11541	220V	01

ESMERILHADEIRA 9" PROFISSIONAL  
MEE 2000WMENEGOTTI  
CONSTRUÇÃO

CÓDIGO	DESCRIÇÃO	EMB.
11440	127V	01
11441	220V	01

CORTADOR DE PISO PROFISIONAL  
C/ GUIA LASERMENEGOTTI  
CONSTRUÇÃO

CÓDIGO	DESCRIÇÃO	EMB.
11444	1,20m - MCP120	01
11445	1,60m - MCP160	01

## SERRA MÁRMORE MSM 1300W

MENEGOTTI  
CONSTRUÇÃO

CÓDIGO	DESCRIÇÃO	EMB.
11442	127V	01
11443	220V	01

COMPRESSOR DE AR DIRETO  
C/ ACESSÓRIOS

Titanium



CÓDIGO	DESCRIÇÃO	EMB.
11451	370W - Bivolt	01

**TORNEIRA TANQUE MÁQUINA  
SICÍLIA C/ BICO****HERC**  
MARCÁ DE QUALIDADE

CÓDIGO	DESCRIÇÃO	EMB.
11623	Cromada	12

**ESPONJA MULTIUSO  
VERDE/AMARELO C/ 10 UN****nobre**

CÓDIGO	DESCRIÇÃO	EMB.
11407	100x71x20mm	01

**CATRACA ISOLADA P/ CERCA  
ELÉTRICA****cinfer**

CÓDIGO	DESCRIÇÃO	EMB.
11620	330x305x115mm	48

**JOGO BITS PHILIPS PONTA DUPLA  
PH2 C/ IMÁ C/10 PÇS****JOFORT**

CÓDIGO	DESCRIÇÃO	EMB.
11622	65mm	10

**ANEL DE VEDAÇÃO P/ VASO  
SANITÁRIO****Blukit**

CÓDIGO	DESCRIÇÃO	EMB.
11631	Smart	24

**KIT COMPLETO UNIVERSAL P/  
CAIXA ACOPLADA****Blukit**

CÓDIGO	DESCRIÇÃO	EMB.
11632	Acionador duplo	01

**PRENSA P/ BANHA GRANDE****Zatti**

CÓDIGO	DESCRIÇÃO	EMB.
11624	18L	01

**DISCO DIAMANTADO P/  
PORCELANATO E VIDRO****FERTAK  
TOOLS**

CÓDIGO	DESCRIÇÃO	EMB.
11626	115mm	10

**JOGO DE SOQUETES MAGNÉTICO  
CRV****FERTAK  
TOOLS**

CÓDIGO	DESCRIÇÃO	EMB.
11625	C/ 5pçs	01

\*Tamanhos 6-8-10-12-13mm

**ADESIVO INSTANTÂNEO BOND****CIBRA**

CÓDIGO	DESCRIÇÃO	EMB.
9481	20g	12

**MASSA TAPA TUDO****PISAFIX**

CÓDIGO	DESCRIÇÃO	EMB.
11621	1,3kg	01

**CARRETEL DE NYLON P/  
ROÇADEIRA****Vulcan  
TRENT**

CÓDIGO	DESCRIÇÃO	EMB.
7718	C/ porca M10	05

**REBITADOR MANUAL SEMI-PROFISSIONAL**

JOFORT ▶



CÓDIGO	DESCRIÇÃO	EMB.
11220	C/ 4 bicos	24

\*Tamanhos dos bicos: 2,4; 3,2; 4 e 4,8mm.

**ARCO DE SERRA AJUSTÁVEL CABO METAL**

JOFORT ▶



CÓDIGO	DESCRIÇÃO	EMB.
11221	12"	12

**JOGO BITS PHILIPS/FENDA PH2 C/10 PÇS**

JOFORT ▶



CÓDIGO	DESCRIÇÃO	EMB.
11222	65mm	10

\*Aço S2.

**JOGO BITS PHILIPS PONTA DUPLA PH2 C/10 PÇS**

JOFORT ▶



CÓDIGO	DESCRIÇÃO	EMB.
11223	65mm	10
11224	110mm	05

\*Aço S2.

**DISCO DE CORTE FERRO**

JOFORT ▶



CÓDIGO	DESCRIÇÃO	EMB.
11225	115x3,0x22,23mm	10
11226	180x3,0x22,23mm	10
11227	230x3,2x22,23mm	05
11817	305x3,2x25,4mm	05

**DISCO DE CORTE INOX**

JOFORT ▶



CÓDIGO	DESCRIÇÃO	EMB.
11228	115x1,0x22,23mm	25
11229	180x1,6x22,23mm	10
11816	230x2,0x22,23mm	05

**REBOLO DESBASTE DIAMANTADO TURBO ROSCA M14**

JOFORT ▶



CÓDIGO	DESCRIÇÃO	EMB.
11230	100x5mm	01
11231	115x5mm	01
11232	180x5mm	01

**DISCO DE DESBASTE FERRO**

JOFORT ▶



CÓDIGO	DESCRIÇÃO	EMB.
11233	115x6,0x22,23mm	10
11234	180x6,0x22,23mm	05

**DISCO PORCELANATO EXTRA FINO INFINITO**

JOFORT ▶



CÓDIGO	DESCRIÇÃO	EMB.
11235	114x20mm	10

**DISCO PORCELANATO TURBO ULTRAFINO**

JOFORT ▶



CÓDIGO	DESCRIÇÃO	EMB.
11236	110x20mm	10

**DISCO DIAMANTADO SEGMENTADO**

JOFORT ▶



CÓDIGO	DESCRIÇÃO	EMB.
10933	110x20mm	10
11237	180x25,4mm	05
11238	230x22,23mm	01

**DISCO DIAMANTADO TURBO**

JOFORT ▶



CÓDIGO	DESCRIÇÃO	EMB.
10934	110x20mm	10
11240	180x25,4mm	05
11241	230x22,23mm	01

## SERRA CIRCULAR VÍDEA

JOFORT ▶



CÓDIGO	DESCRIÇÃO	EMB.
10936	4.3/8"x24D	10
11246	7.1/4"x24d	01
11247	7.1/4"x36d	01

## DISCO CORTE TUNGSTÊNIO P/ MADEIRA

JOFORT ▶



CÓDIGO	DESCRIÇÃO	EMB.
11248	110mm	01

## DISCO DIAMANTADO SEGMENTADO TURBO PRO

JOFORT ▶



CÓDIGO	DESCRIÇÃO	EMB.
11239	110x20mm	01

## LÂMINA P/ ESTILETE C/10 UN

JOFORT ▶



CÓDIGO	DESCRIÇÃO	EMB.
11245	18mm	10

## ESTILETE EMBORRACHADO PROFISSIONAL C/ 5 LÂMINAS

JOFORT ▶



CÓDIGO	DESCRIÇÃO	EMB.
11242	18mm	12

## JOGO SERRA COPO P/ MADEIRAS

JOFORT ▶



CÓDIGO	DESCRIÇÃO	EMB.
11243	C/ 6 pçs	12

\*Contém 04 serras copo, 01 suporte c/ broca e 01 chave Allen.

## JOGO SERRA COPO P/ MADEIRAS

JOFORT ▶



CÓDIGO	DESCRIÇÃO	EMB.
11244	C/ 11 pçs	06

\*Contém 08 serras copo, 02 suportes c/ broca e 01 chave Allen.

## CÂMARA DE AR

JOFORT ▶



CÓDIGO	DESCRIÇÃO	EMB.
11672	3,25x8"	06

## BOMBA SUBMERSA SAPECA

Rayma



CÓDIGO	DESCRIÇÃO	EMB.
11633	127v	02
11634	220v	02

\*Diâmetros de saída: 3/4"

## BOMBA SUBMERSA FIRE 750

Rayma



CÓDIGO	DESCRIÇÃO	EMB.
11635	127v	02
11636	220v	02

\*Diâmetros de saída: 3/4"

## BOMBA SUBMERSA FIRE 850

Rayma



CÓDIGO	DESCRIÇÃO	EMB.
11637	127v	02
11638	220v	02

\*Diâmetros de saída: 3/4"

## BOMBA SUBMERSA TURBO 1500

Rayma



CÓDIGO	DESCRIÇÃO	EMB.
11641	127v	02
11642	220v	02

\*Diâmetros de saída: 3/4"

**CHALEIRA ELÉTRICA AÇO INOX ESCOVADO 1,8LT**

CÓDIGO	DESCRIÇÃO	EMB.
11673	127v - 1000w	12
11674	220v - 1500w	12

**DESEMPENADEIRA P/ GRAFIATO**

CÓDIGO	DESCRIÇÃO	EMB.
2367	8x16cm	12

**ÓCULOS DE SEGURANÇA KAMALEON**

C.A 34.412



CÓDIGO	DESCRIÇÃO	EMB.
11676	Fumê	40
11677	Incolor	40

**ÓCULOS DE SEGURANÇA MINOTAURO**

C.A 34.410



CÓDIGO	DESCRIÇÃO	EMB.
11678	Amarelo	40
11679	Fumê	40
11680	Incolor	40
11681	Verde	40

**DISCO FLAP 7"**

CÓDIGO	DESCRIÇÃO	EMB.
11658	180mm GR 40	10
11659	180mm GR 80	10
11660	180mm GR 100	10
11661	180mm GR 120	10

**DISCO DE CORTE P/ METAL**

CÓDIGO	DESCRIÇÃO	EMB.
11662	230x3,2x22,23mm	10
11663	250x3,2x22,23mm	10

**DISCO DE CORTE P/ INOX E METAL**

CÓDIGO	DESCRIÇÃO	EMB.
11669	230x1,9x22,23mm	10

**CORDÃO DE NYLON P/ MARCAÇÃO CARRETEL C/ CABO**

CÓDIGO	DESCRIÇÃO	EMB.
11664	30mx1,5mm	06
11665	50mx1,5mm	06
11666	100mx1,5mm	06

**ESCOVA AÇO C/ CABO PLÁSTICO**

CÓDIGO	DESCRIÇÃO	EMB.
11671	240mm	06

**TESOURA P/ CHAPA CORTE RETO**

CÓDIGO	DESCRIÇÃO	EMB.
11667	10"	06

**PISTOLA APLICADORA DE ESPUMA POLIURETANO**

CÓDIGO	DESCRIÇÃO	EMB.
11670	Gatilho c/ trava	06

**LÂMPADA LEITOSA P/ GELADEIRA E FOGÃO 40W E27**

CÓDIGO	DESCRIÇÃO	EMB.
11684	127v	10
11685	220v	10

\*Venda somente em embalagem fechada.

## ALICATE AMPERÍMETRO DIGITAL

BRASFORT



CÓDIGO	DESCRIÇÃO	EMB.
11686	C/ estojo	01

## FILME STRETCH 50CM BOBINA C/ 4KG

JOFORT



CÓDIGO	DESCRIÇÃO	EMB.
11769	25 micras	04

## SELANTE PU 40 CINZA

CIBRA



CÓDIGO	DESCRIÇÃO	EMB.
7542	400g	12

## ESPUMA EXPANSIVA

ColorMech



CÓDIGO	DESCRIÇÃO	EMB.
11770	500ml/310g	12

## ISCA PRONTA FURADA 100GR

UNIÃO Pesca



CÓDIGO	DESCRIÇÃO	EMB.
11759	Banana	06
11760	Goiaba	06
11761	Mel	06

## ISCA PRONTA FURADA GARRAFA 100G

UNIÃO Pesca



CÓDIGO	DESCRIÇÃO	EMB.
11766	Banana	06
11767	Goiaba	06
11768	Mel	06

## ANZOL CHINU C/ 5 UN

UNIÃO Pesca



CÓDIGO	DESCRIÇÃO	EMB.
11715	Nº 02	06
11716	Nº 03	06
11717	Nº 04	06
11718	Nº 05	06
11719	Nº 06	06
11720	Nº 07	06

## ANZOL BRANCO C/ 5 UN

UNIÃO Pesca



CÓDIGO	DESCRIÇÃO	EMB.
11721	Nº 01	06
11722	Nº 02	06
11723	Nº 04	06
11724	Nº 06	06
11725	Nº 08	06
11726	Nº 10	06

## ANZOL CARPA C/ 5 UN

UNIÃO Pesca



CÓDIGO	DESCRIÇÃO	EMB.
11727	Nº 2/0	06
11728	Nº 3/0	06
11729	Nº 4/0	06
11730	Nº 5/0	06
11731	Nº 6/0	06

## ANZOL AMARELO C/ 5 UN

UNIÃO Pesca



CÓDIGO	DESCRIÇÃO	EMB.
11732	Nº 01	06
11733	Nº 02	06
11734	Nº 04	06
11735	Nº 06	06
11736	Nº 08	06
11737	Nº 10	06
11738	Nº 12	06

## GIRADOR P/ PESCA C/ 5 UN

UNIÃO Pesca



CÓDIGO	DESCRIÇÃO	EMB.
11739	Nº 03	06
11740	Nº 05	06
11741	Nº 07	06
11742	Nº 09	06

## GIRADOR P/ PESCA C/ SNAP C/ 5 UN

UNIÃO Pesca



CÓDIGO	DESCRIÇÃO	EMB.
11743	Nº 02	06
11744	Nº 04	06
11745	Nº 06	06
11746	Nº 08	06

## CHUMBADA ARROZ C/ 10 UN



CÓDIGO	DESCRIÇÃO	EMB.
11706	1/2g	06

## CHUMBADA REDONDA C/ 10 UN



CÓDIGO	DESCRIÇÃO	EMB.
11707	01g	06

## CHUMBADA OLIVA



CÓDIGO	DESCRIÇÃO	EMB.
11708	03g - c/ 5 un	06
11709	05g - c/ 5 un	06
11710	10g - c/ 4 un	06
11711	15g - c/ 3 un	06
11712	20g - c/ 2 un	06
11713	25g - c/ 2 un	06
11714	30g - c/ 1 un	06

## BOIA DE ISOPOR



CÓDIGO	DESCRIÇÃO	EMB.
11689	Nº 0 - c/ 5 un	06
11690	Nº 1 - c/ 5 un	06
11691	Nº 2 - c/ 5 un	06
11692	Nº 3 - c/ 5 un	06
11693	Nº 4 - c/ 5 un	06
11694	Nº 5 - c/ 5 un	06
11695	Nº 6 - c/ 5 un	06
11696	Nº 7 - c/ 3 un	06
11697	Nº 8 - c/ 3 un	06
11698	Nº 9 - c/ 2 un	06
11699	Nº 10 - c/ 2 un	06
11700	Nº 11 - c/ 2 un	06
11701	Nº 12 - c/ 2 un	06

## BOIA PENA PALITO C/ PONTEIRA C/ 2 UN



CÓDIGO	DESCRIÇÃO	EMB.
11762	Nº 1	06
11763	Nº 2	06
11764	Nº 3	06
11765	Nº 4	06

## KIT CHICOTE P/ LAMBARI



CÓDIGO	DESCRIÇÃO	EMB.
11702	C/ 2 anzóis	06
11703	C/ 3 anzóis	06
11704	C/ 4 anzóis	06
11705	C/ 5 anzóis	06

## KIT LINHA PRONTA C/ BOIA



CÓDIGO	DESCRIÇÃO	EMB.
11748	P/ bagre	06
11749	P/ carpa	06
11747	P/ lambari	06
11750	P/ tilápia	06
11751	P/ traíra	06

## KIT LINHA PRONTA PENA PALITO



CÓDIGO	DESCRIÇÃO	EMB.
11753	P/ lambari	06
11752	P/ tilápia	06

## VARA DE BAMBU INTEIRIÇA C/ 12 UN



CÓDIGO	DESCRIÇÃO	EMB.
11754	1,90m	01
11755	2,40m	01
11756	2,90m	01

## KIT VARA DE PESCA C/ MOLINETE COMPLETO



CÓDIGO	DESCRIÇÃO	EMB.
11758	Nº 1	01

\*Contém: 8 anzóis, 3 boias, 3 chumbadores, 2 iscas artificiais e 1 sino p/ pesca.

## VIVEIRO DE NYLON FUNIL



CÓDIGO	DESCRIÇÃO	EMB.
11757	Nº 0	06

## ABRAÇADEIRA CLICK PRETA

EletroMax  
TUBOS E CONEXÕES

CÓDIGO	DESCRIÇÃO	EMB.
11645	3/4" - C/ 50un	01
11646	1" - C/ 20un	01

## ADAPTADOR P/ CAIXA CONDULETE PRETO

EletroMax  
TUBOS E CONEXÕES

CÓDIGO	DESCRIÇÃO	EMB.
11647	3/4" - C/ 50un	01
11648	1" - C/ 20un	01

## ELETRODUTO CONDULETE PVC LISO C/ 3M PRETO

EletroMax  
TUBOS E CONEXÕES

CÓDIGO	DESCRIÇÃO	EMB.
11656	3/4"	20
11657	1"	10

## JOELHO CONDULETE C/ JANELA PRETO

EletroMax  
TUBOS E CONEXÕES

CÓDIGO	DESCRIÇÃO	EMB.
11650	3/4"	10
11651	1"	10

\*Venda somente em embalagem fechada.

## LUIVA CONDULETE LISA PVC PRETA

EletroMax  
TUBOS E CONEXÕES

CÓDIGO	DESCRIÇÃO	EMB.
11652	3/4"	50
11653	1"	20

\*Venda somente em embalagem fechada.

## TAMPA CEGA P/ CAIXA CONDULETE

EletroMax  
TUBOS E CONEXÕES

CÓDIGO	DESCRIÇÃO	EMB.
11675	Preta	10

\*Venda somente em embalagem fechada.

## NÍVEL TORPEDO MAGNÉTICO

BRASFORT



CÓDIGO	DESCRIÇÃO	EMB.
11688	9"	01

## ESPUMA EXPANSIVA

Mundial  
Prime

CÓDIGO	DESCRIÇÃO	EMB.
11898	300ml/190g	12

## VENTILADOR DE COLUNA 40CM PRETO C/ 3 PÁS 45W

EM  
CASA  
TEM  
ELETRIC

CÓDIGO	DESCRIÇÃO	EMB.
11899	127V	04
11900	220V	04

\*Venda somente em embalagem fechada.

## PISTOLA P/ LIMPEZA BICO LONGO

Spania



CÓDIGO	DESCRIÇÃO	EMB.
11668	C/ gatilho	01

## CAIXA D'ÁGUA POLIETILENO AZUL

JOFORT



CÓDIGO	DESCRIÇÃO	EMB.
11904	310L	01
11905	500L	01
11906	1000L	01
12598	2000L	01

\*Venda somente em regiões com entrega própria.

## FILME ELETROSTÁTICO SALVA PINTURA

SALVABRAS



CÓDIGO	DESCRIÇÃO	EMB.
11907	0,55x20m c/ fita adesiva	10
11908	1,10x20m c/ fita adesiva	10
11909	1,40x20m s/ fita adesiva	10
11910	2,70x17m s/ fita adesiva	10

**MANGUEIRA PRETA POLIETILENO  
PN80 3/8"**

CÓDIGO	DESCRIÇÃO	EMB.
11911	25m	01
11912	50m	01
11913	100m	01

**MANGUEIRA PRETA POLIETILENO  
PN80 1/2"**

CÓDIGO	DESCRIÇÃO	EMB.
11914	25m	01
11915	50m	01
11916	100m	01

**MANGUEIRA PRETA POLIETILENO  
PN80 3/4"**

CÓDIGO	DESCRIÇÃO	EMB.
11917	25m	01
11918	50m	01
11919	100m	01

**MANGUEIRA PRETA POLIETILENO  
PN80 1"**

CÓDIGO	DESCRIÇÃO	EMB.
11920	25m	01
11921	50m	01
11922	100m	01

**BOMBA DE GRAXA CROMADA**

CÓDIGO	DESCRIÇÃO	EMB.
11687	500gr	01

**EXAUSTOR P/ BANHEIRO BIVOLT**

CÓDIGO	DESCRIÇÃO	EMB.
11901	100mm	20
11902	150mm	18
11903	200mm	12

**DUCHA MAX 4 TEMPERATURAS**

CÓDIGO	DESCRIÇÃO	EMB.
11925	127v - 5500w	18
11926	220v - 5700w	18

**DUCHA BALLERINA  
3 TEMPERATURAS**

CÓDIGO	DESCRIÇÃO	EMB.
11927	127v - 5400w	25
11928	220v - 5350w	25

**DUCHA GORDUCHA  
4 TEMPERATURAS**

CÓDIGO	DESCRIÇÃO	EMB.
11929	127v - 5450w	20
11930	220v - 5700w	20

**DUCHA ND ELETRÔNICA**

CÓDIGO	DESCRIÇÃO	EMB.
11923	127v - 5500w	05
11924	220v - 7700w	05

**DUCHA OPTIMA ELETRÔNICA**

CÓDIGO	DESCRIÇÃO	EMB.
11931	127v - 5500w	03
11932	220v - 7700w	03

**TORNEIRA LUMEN ELETRÔNICA  
BRANCO**

CÓDIGO	DESCRIÇÃO	EMB.
11970	127v - 5500w	04
11971	220v - 5500w	04

**TINTA SPRAY PREMIUM USO GERAL  
400ML/210GR**

JOFORT ▶



CÓDIGO	DESCRIÇÃO	EMB.
11949	Amarelo	06
11950	Azul Claro	06
11951	Azul Escuro	06
11952	Azul Médio	06
11953	Branco Brilhante	06
11954	Branco Fosco	06
11955	Cinza Claro	06
11956	Cinza Escuro	06
11957	Cinza Médio	06
11958	Laranja	06
11959	Marrom	06
11960	Preto Brilhante	06
11961	Preto Fosco	06
11962	Preto Semi Brilho	06
11963	Rosa	06
11964	Verde Claro	06
11965	Verde Escuro	06
11966	Vermelho	06
11967	Verniz Incolor	06
11968	Violeta	06

**TINTA SPRAY PREMIUM METÁLICA  
400ML/210GR**

JOFORT ▶



CÓDIGO	DESCRIÇÃO	EMB.
11936	Alumínio	06
11937	Alumínio Rodas	06
11938	Azul	06
11939	Cobre	06
11940	Cromada	06
11941	Dourada	06
11942	Grafite	06
11943	Ouro	06
11944	Prata	06
11945	Rose Gold	06
11946	Rose Gold Old	06
11947	Verde	06
11948	Vermelho	06

**TINTA SPRAY PREMIUM  
ALTA TEMPERATURA 400ML/210GR**

JOFORT ▶



CÓDIGO	DESCRIÇÃO	EMB.
11933	Alumínio	06
11934	Branco	06
11935	Preto Fosco	06

**FITA VEDA ROSCA C/ CARRETEL**

JOFORT ▶



CÓDIGO	DESCRIÇÃO	EMB.
11300	18mmx05m	10
11301	18mmx10m	10
11302	18mmx25m	10
11842	18mmx50m	10

**DISCO DIAMANTADO  
P/ PORCELANATO E VIDRO**

JOFORT ▶



CÓDIGO	DESCRIÇÃO	EMB.
11289	115mmx22,23mm	10

**DISCO DE ROÇADEIRA C/ DENTES  
DE MOTOSSERRA**

JOFORT ▶



CÓDIGO	DESCRIÇÃO	EMB.
11827	230mm - Furo 1"	10

PC/ 20 dentes.

**DISCO MULTIPLAS FUNÇÕES**

JOFORT ▶



CÓDIGO	DESCRIÇÃO	EMB.
11299	100mm	10

\*Ideal p/ cortar aço, cerâmica, porcelanato, mármore, granito, alumínio, PVC, concreto, metal, madeira e muito mais.

**ESCOVA DE AÇO TIPO COPO  
ONDULADA M14**

JOFORT ▶



CÓDIGO	DESCRIÇÃO	EMB.
11297	100mm	01

**ESCOVA DE AÇO TIPO COPO  
TRANÇADA M14**

JOFORT ▶



CÓDIGO	DESCRIÇÃO	EMB.
11298	100mm	01

**NÍVEL DE PVC PROFSSIONAL  
C/ 3 BOLHAS**

JOFORT ▶



CÓDIGO	DESCRIÇÃO	EMB.
11294	12"	06
11295	18"	06
11296	24"	06

**CAPACETE DE SEGURANÇA CINZA H-700**

C.A 29.638

**3M**

CÓDIGO	DESCRIÇÃO	EMB.
11649	S/ ventilação	05

**ESTOPA DE MALHA COSTURADA COLORIDA****JOFORT**

CÓDIGO	DESCRIÇÃO	EMB.
11972	C/ 10kg	01

**MASSA DE CALAFETAR****TEK BOND**  
SAINT-GOBAIN

CÓDIGO	DESCRIÇÃO	EMB.
11969	350g - C/ 21 filetes	12

**CABO MULTIPLEXADO TRILEX NU C/ 100M****F Condutores**

CÓDIGO	DESCRIÇÃO	EMB.
11630	10,0mm 0,6/1KV 90C	01

**DESENGRIPANTE MP1 ANTICORROSIVO****Mundial Prime**

CÓDIGO	DESCRIÇÃO	EMB.
11984	321ml/193g	12

**MESA ALTA BISTRÔ DOBRÁVEL PRETA****ARQPLAST**

CÓDIGO	DESCRIÇÃO	EMB.
12016	Redonda	01

**BANQUETA INFANTIL DOBRÁVEL****ARQPLAST**

CÓDIGO	DESCRIÇÃO	EMB.
11990	C:285 x L:251 x A:209mm	06

**BANQUETA INFANTIL DOBRÁVEL C/ ENCOSTO****ARQPLAST**

CÓDIGO	DESCRIÇÃO	EMB.
11991	C:287 x L:251 x A:375mm	06

**CADEIRA ALTA BISTRÔ DOBRÁVEL PRETA****ARQPLAST**

CÓDIGO	DESCRIÇÃO	EMB.
11992	C:425 x L:425 x A:1005mm	01

**BANQUETA C/ COMPARTIMENTO MULTIUSO P/ MANICURE****ARQPLAST**

CÓDIGO	DESCRIÇÃO	EMB.
11989	C:50,5 x L:32 x A:33cm	03

**MALETA P/ PESCA****ARQPLAST**

CÓDIGO	DESCRIÇÃO	EMB.
12014	C/ 3 bandejas	08

**MALETA MULTIUSO PRETA****ARQPLAST**

CÓDIGO	DESCRIÇÃO	EMB.
12015	C:33 x L:20 x A:16cm	08

**MALETA P/ FERRAMENTAS  
GRANITE PRO ALTA**

ARQPLAST



CÓDIGO	DESCRIÇÃO	EMB.
12011	13"	20

**MALETA P/ FERRAMENTAS STONE  
PRO AÇO**

ARQPLAST



CÓDIGO	DESCRIÇÃO	EMB.
12012	13"	20
12013	16"	20

**ORGANIZADOR TIPO GAVETA  
MULTIUSO**

ARQPLAST



CÓDIGO	DESCRIÇÃO	EMB.
12017	C/ 6 lugares	15

**CAIXA ORGANIZADORA C/ TAMPA**

ARQPLAST



CÓDIGO	DESCRIÇÃO	EMB.
12022	5L	12

**CAIXA ORGANIZADORA PRETA**

ARQPLAST



CÓDIGO	DESCRIÇÃO	EMB.
11993	10L	01
11994	20L	01
11995	30L	01
11996	56L	01

**CONTAINER ORGANIZADOR  
EMPILHÁVEL**

ARQPLAST



CÓDIGO	DESCRIÇÃO	EMB.
11997	15L	12
11998	25L	12

**LIXEIRA DE PIA RATTAN C/ TAMPA  
CLICK PRETA**

ARQPLAST



CÓDIGO	DESCRIÇÃO	EMB.
12008	5L	12

**LIXEIRA SUSPensa 9L C/ ALÇA  
E ADESIVO**

ARQPLAST



CÓDIGO	DESCRIÇÃO	EMB.
12009	Preta	04
12010	Rose	04

**KIT ACESSÓRIOS BANHEIRO  
C/ 5 PÇS DESMONTÁVEL**

ARQPLAST



CÓDIGO	DESCRIÇÃO	EMB.
12006	Branco	12
12007	Preto	12

**SABONETEIRA DE PAREDE  
C/ ADESIVO**

ARQPLAST



CÓDIGO	DESCRIÇÃO	EMB.
12025	Cinza	48

**PORTA PAPEL HIGIÊNICO DE  
PAREDE C/ ADESIVO**

ARQPLAST



CÓDIGO	DESCRIÇÃO	EMB.
12023	Cinza	48

**CORRENTE PLÁSTICA 09MM C/ 2M**

ARQPLAST



CÓDIGO	DESCRIÇÃO	EMB.
11999	Branca	12
12000	Preta	12
12001	Amarela/preta	12

## REGADOR PEQUENO

ARQPLAST



CÓDIGO	DESCRIÇÃO	EMB.
12024	5L	20

## VASO RETANGULAR JARDINEIRA MÉDIO

ARQPLAST



CÓDIGO	DESCRIÇÃO	EMB.
12002	Preto	50
12004	Terracota	50

## VASO RETANGULAR JARDINEIRA GRANDE

ARQPLAST



CÓDIGO	DESCRIÇÃO	EMB.
12003	Preto	50
12005	Terracota	50

## VASO QUADRADO MÉDIO

ARQPLAST



CÓDIGO	DESCRIÇÃO	EMB.
12026	Preto	50
12028	Terracota	50

## VASO QUADRADO GRANDE

ARQPLAST



CÓDIGO	DESCRIÇÃO	EMB.
12027	Preto	50
12029	Terracota	50

## ORGANIZADOR VERTICAL TELADO TRIPLÔ

ARQPLAST



CÓDIGO	DESCRIÇÃO	EMB.
12018	Branco	03
12019	Preto	03

## ORGANIZADOR VERTICAL TELADO QUÁDRUPLO

ARQPLAST



CÓDIGO	DESCRIÇÃO	EMB.
12020	Branco	03
12021	Preto	03

## BOMBA PRESSURIZADORA D'ÁGUA 120W

FOX LUX



CÓDIGO	DESCRIÇÃO	EMB.
12032	127v	01
12033	220v	01

## BATERIA ALCALINA P/ CONTROLE

PRO



CÓDIGO	DESCRIÇÃO	EMB.
11985	23A	05

\*Venda somente em embalagem fechada.

## LÂMINA P/ ROÇADEIRA 255MM FURO 25,4MM



CÓDIGO	DESCRIÇÃO	EMB.
11986	26 dentes	10

## LÂMINA P/ ROÇADEIRA 255MM FURO 25MM



CÓDIGO	DESCRIÇÃO	EMB.
11987	40 dentes	10

## LÂMINA P/ ROÇADEIRA 255MM FURO 25MM



CÓDIGO	DESCRIÇÃO	EMB.
11988	80 dentes	10

## ENGATE FLEXÍVEL TRANÇADO INOX

JOFORT ▶



CÓDIGO	DESCRIÇÃO	EMB.
12034	40cm	12

## ENGATE FLEXÍVEL TRANÇADO INOX

JOFORT ▶



CÓDIGO	DESCRIÇÃO	EMB.
12035	60cm	12

## VÁLVULA LAVATÓRIO S/ LADRÃO METAL CROMADO

JOFORT ▶



CÓDIGO	DESCRIÇÃO	EMB.
12036	7/8"	12

## REPARO P/ REGISTRO PRESSÃO DECA

JOFORT ▶



CÓDIGO	DESCRIÇÃO	EMB.
12037	3/4" MVS	12

## REPARO P/ REGISTRO PRESSÃO DOCOL

JOFORT ▶



CÓDIGO	DESCRIÇÃO	EMB.
12038	3/4" MVS	12

## ACABAMENTO P/ REGISTRO DECA/ DOCOL E SIMILARES

JOFORT ▶



CÓDIGO	DESCRIÇÃO	EMB.
12048	C-40	12

\*Material metal cromado.

## ACABAMENTO P/ REGISTRO DOCOL

JOFORT ▶



CÓDIGO	DESCRIÇÃO	EMB.
12049	C-40	12

\*Material metal cromado.

## CONVERSOR P/ REGISTRO

JOFORT ▶



CÓDIGO	DESCRIÇÃO	EMB.
12050	Docol/Deca e similares	12

## AUMENTO TORNEIRA INOX 1/2"

JOFORT ▶



CÓDIGO	DESCRIÇÃO	EMB.
12051	Curto	12
12052	Médio	12
12053	Longo	12

## NÍPEL INOX

JOFORT ▶



CÓDIGO	DESCRIÇÃO	EMB.
12054	1/2"	12

## TORNEIRA JARDIM AMARELA C/ BICO 1128

JOFORT ▶



CÓDIGO	DESCRIÇÃO	EMB.
12055	1/2"x3/4"	06

## TORNEIRA JARDIM CROMADA C/ BICO 1128

JOFORT ▶



CÓDIGO	DESCRIÇÃO	EMB.
12056	1/2"x3/4"	06

**TORNEIRA TANQUE MÁQUINA  
METAL CROMADO**

JOFORT ▶



CÓDIGO	DESCRIÇÃO	EMB.
12057	C-33 MVS	01

**TORNEIRA LAVATÓRIO GIRATÓRIA**

JOFORT ▶



CÓDIGO	DESCRIÇÃO	EMB.
12058	C-33 MVS	06

**TORNEIRA LAVATÓRIO GIRATÓRIA**

JOFORT ▶



CÓDIGO	DESCRIÇÃO	EMB.
12059	C-50 MVS	06

**TORNEIRA LAVATÓRIO GIRATÓRIA**

JOFORT ▶



CÓDIGO	DESCRIÇÃO	EMB.
12060	C-100	06

**TORNEIRA BANCADA GIRATÓRIA**

JOFORT ▶



CÓDIGO	DESCRIÇÃO	EMB.
12061	C-33 MVS	06

**TORNEIRA BANCADA GIRATÓRIA**

JOFORT ▶



CÓDIGO	DESCRIÇÃO	EMB.
12062	C-50 MVS	06

**TORNEIRA BANCADA GIRATÓRIA**

JOFORT ▶



CÓDIGO	DESCRIÇÃO	EMB.
12063	C-100	06

**TORNEIRA PAREDE GIRATÓRIA**

JOFORT ▶



CÓDIGO	DESCRIÇÃO	EMB.
12064	C-33 MVS	06

**TORNEIRA PAREDE GIRATÓRIA**

JOFORT ▶



CÓDIGO	DESCRIÇÃO	EMB.
12065	C-50 MVS	06

**TORNEIRA PAREDE GIRATÓRIA**

JOFORT ▶



CÓDIGO	DESCRIÇÃO	EMB.
12066	C-100	06

**TORNEIRA PAREDE GIRATÓRIA**

JOFORT ▶



CÓDIGO	DESCRIÇÃO	EMB.
12067	C/ arejador articulado	06

**TORNEIRA PAREDE GIRATÓRIA  
GOURMET**

JOFORT ▶



CÓDIGO	DESCRIÇÃO	EMB.
12068	C-100	01

\*Tubo arejador cromado.

## TORNEIRA BANCADA GIRATÓRIA GOURMET



JOFORT



CÓDIGO	DESCRIÇÃO	EMB.
12071	C-100	01

\*Tubo arejador cromado.

## TORNEIRA PAREDE GOURMET TUBO FLEX CONE PRETO



JOFORT



CÓDIGO	DESCRIÇÃO	EMB.
12069	C-100	01

## TORNEIRA PAREDE GOURMET TUBO FLEX PRETO



JOFORT



CÓDIGO	DESCRIÇÃO	EMB.
12070	C-100	01

## TORNEIRA MESA GOURMET TUBO FLEX CONE PRETO



JOFORT



CÓDIGO	DESCRIÇÃO	EMB.
12072	C-100	01

## TORNEIRA MESA GOURMET TUBO FLEX PRETO



JOFORT



CÓDIGO	DESCRIÇÃO	EMB.
12073	C-100	01

## CURVA ESGOTO CURTA 90°



KRONA

CÓDIGO	DESCRIÇÃO	EMB.
12039	40mm	25
12040	50mm	25
12041	75mm	05
12042	100mm	05

## SILICONE ACÉTICO TRANSPARENTE



TEK BOND

CÓDIGO	DESCRIÇÃO	EMB.
228	270ml/256g	24

## SILICONE ACÉTICO TRANSPARENTE BISNAGA



TEK BOND

CÓDIGO	DESCRIÇÃO	EMB.
2508	50g	24

## SELANTE PU 40 BISNAGA 80G



UNIPEGA

CÓDIGO	DESCRIÇÃO	EMB.
12044	Branco	24
12045	Cinza	24
12046	Preto	24

## SERRA DE CORTE C/ DISCO 2600W MSC-2600



MENEGOTTI

CONSTRUÇÃO

CÓDIGO	DESCRIÇÃO	EMB.
12043	220V	01

## ROÇADEIRA À GASOLINA CG-430N



Garthen

CÓDIGO	DESCRIÇÃO	EMB.
12085	42,7cc	01

## CAPA DE CHUVA POLIETILENO TRANSPARENTE DESCARTAVEL



BRASMO

CÓDIGO	DESCRIÇÃO	EMB.
12074	Tamanho único	10

\*Com capuz.

**CAPA DE CHUVA POLIETILENO  
TRANSPARENTE REUTILIZÁVEL**

C.A 30012



CÓDIGO	DESCRIÇÃO	EMB.
12075	Tamanho único	10

\*Com capuz - Proteção contra químicos e intempéries.

**CAPA DE CHUVA COMFORT E.V.A  
AMARELA**

C.A 49134



CÓDIGO	DESCRIÇÃO	EMB.
12081	G	10
12082	GG	10
12083	XXG	10

\*Com capuz.

**CAPA DE CHUVA POLIETILENO  
AMARELA REUTILIZÁVEL**

C.A 49135



CÓDIGO	DESCRIÇÃO	EMB.
12078	G	10
12079	GG	10
12080	XXG	10

\*Com capuz e elástico nos punhos.

**CONJUNTO CAPA DE CHUVA  
POLIETILENO REUTILIZÁVEL**

C.A 30011/30012



CÓDIGO	DESCRIÇÃO	EMB.
12077	Tamanho único	10

\*Acompanha 01 par de botas, 01 calça, 01 camisa c/ capuz.

**CONJUNTO CAPA DE CHUVA  
POLIETILENO DESCARTÁVEL**

CÓDIGO	DESCRIÇÃO	EMB.
12076	Tamanho único	10

\*Acompanha 01 par de botas, 01 calça, 01 camisa c/ capuz.

**ARANDELA PARIS P/ LÂMPADA G9**

CÓDIGO	DESCRIÇÃO	EMB.
12086	Branca	12
12087	Preta	12

**INVERSOR DE SOLDA PRÓ 120A  
ISL-165SB**

CÓDIGO	DESCRIÇÃO	EMB.
12047	Bivolt	01

**GÁS P/ MAÇARICO E FOGAREIRO**

CÓDIGO	DESCRIÇÃO	EMB.
12084	400ml/200g	12

**MAÇARICO PORTÁTIL P/ GÁS**

CÓDIGO	DESCRIÇÃO	EMB.
12088	C/ regulagem	10

**ALICATE DECAPADOR/CRIMPADOR**

CÓDIGO	DESCRIÇÃO	EMB.
12089	Automático	06

**CHAVE PARA MANDRIL**

CÓDIGO	DESCRIÇÃO	EMB.
12090	13mm - 1/2"	20

**JOGO DE BROCAS CHATA**

CÓDIGO	DESCRIÇÃO	EMB.
12091	C/ 6 pçs	10

\*Tamanhos: 3/8" - 1/2" - 5/8" - 3/4" - 7/8" - 1" - Comprimento: 6" (150mm)

**CORDA ELÁSTICA MULTIUSO  
C/ 4 PÇS**

CÓDIGO	DESCRIÇÃO	EMB.
12092	120cmx8mm	10
12093	150cmx8mm	10
12094	200cmx8mm	10

**PORTA VASSOURAS C/ 8 GANCHOS  
BRANCO**

CÓDIGO	DESCRIÇÃO	EMB.
12097	42,5x4,5x13cm	20

**CANTONEIRA BANHEIRO DUPLA  
METAL BRANCA**

CÓDIGO	DESCRIÇÃO	EMB.
1960	18,5x18,5x35cm	12

**CANTONEIRA BANHEIRO DUPLA  
LUXO METAL CROMADO GRANDE**

CÓDIGO	DESCRIÇÃO	EMB.
12098	23x23x32,5cm	08

**CANTONEIRA BANHEIRO DUPLA  
LUXO METAL PRETO GRANDE**

CÓDIGO	DESCRIÇÃO	EMB.
12099	23x23x32,5cm	08

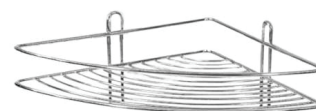
**CANTONEIRA BANHEIRO METAL  
CROMADO**

CÓDIGO	DESCRIÇÃO	EMB.
12307	Multiuso	08

**CANTONEIRA BANHEIRO DUPLA  
METAL CROMADO**

CÓDIGO	DESCRIÇÃO	EMB.
12308	18,5x18,5x35cm	10

**PORTA TOALHA SUSPENSO  
C/ 8 GANCHOS BRANCO**

CÓDIGO	DESCRIÇÃO	EMB.
12309	32x9x33,5cm	15

**PORTA PAPEL HIGIÊNICO  
P/ CAIXA ACOPLADA**

CÓDIGO	DESCRIÇÃO	EMB.
12310	Cromado	25

**PORTA PAPEL HIGIÊNICO  
P/ CAIXA ACOPLADA**

CÓDIGO	DESCRIÇÃO	EMB.
12311	Preto	25

**PORTA PAPEL HIGIÊNICO DUPLO  
P/ CAIXA ACOPLADA**

CÓDIGO	DESCRIÇÃO	EMB.
12312	Cromado	12

**PORTA PAPEL HIGIÊNICO DUPLO  
P/ CAIXA ACOPLADA**

CÓDIGO	DESCRIÇÃO	EMB.
12313	Preto	12

**PORTA SHAMPOO DUPLO LUXO CROMADO C/ PARAFUSOS**

Passerini



CÓDIGO	DESCRIÇÃO	EMB.
12314	28,8x11x45cm	12

**PORTA SHAMPOO SUSPENSO METAL CROMADO**

Passerini

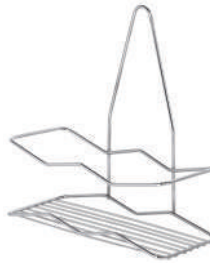

CÓDIGO	DESCRIÇÃO	EMB.
12315	22x10x24cm	24

**PORTA SHAMPOO SUSPENSO DUPLO METAL CROMADO**

Passerini

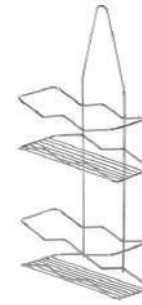

CÓDIGO	DESCRIÇÃO	EMB.
12316	22x10x48cm	10

**VÁLVULA VEDAGUA BRANCA**

ESTRELA



CÓDIGO	DESCRIÇÃO	EMB.
12095	1/2"	36

**BLOQUEADOR DE AR AZUL**

ESTRELA



CÓDIGO	DESCRIÇÃO	EMB.
12096	25mm	40

**MOP RODO FLAT LAVA E SECA C/ CABO**

Contém:

- 1 Rodo giratório com cabo desmontável;
- 1 Balde c/ dois compartimentos c/ tampa;
- 1 Base flat Mop;
- 2 Refis de microfibra

CLEAN  
TECH

CÓDIGO	DESCRIÇÃO	EMB.
12655	5L	01

\*Tamanho do cabo 120cm - Cores sortidas.

**MOP RODO SPRAY C/ CABO**CLEAN  
TECH

CÓDIGO	DESCRIÇÃO	EMB.
12656	Reservatório 300ml	01

\*Tamanho do cabo 125cm - Cores sortidas.

**MOP RODO ESPONJA SECA FÁCIL C/ CABO**CLEAN  
TECH

CÓDIGO	DESCRIÇÃO	EMB.
12657	27cm	01

\*Tamanho do cabo 125cm - Cores sortidas.

**RODO LIMPA VIDRO C/ SPRAY**CLEAN  
TECH

CÓDIGO	DESCRIÇÃO	EMB.
12658	250ml	01

**RODO DE PIA SILICONE**CLEAN  
TECH

CÓDIGO	DESCRIÇÃO	EMB.
12659	24cm	03

**ESPONJA MÁGICA**CLEAN  
TECH

CÓDIGO	DESCRIÇÃO	EMB.
12660	10x7x3cm	03

**VARAL BORBOLETA**CLEAN  
TECH

CÓDIGO	DESCRIÇÃO	EMB.
12661	C/ 12 prendedores	06

\*Tamanho 22cm - Cores sortidas.

## VARAL OVAL

CLEAN  
TECH

CÓDIGO	DESCRIÇÃO	EMB.
12662	C/ 10 prendedores	06

\*Tamanho 23x16cm - Cores sortidas.

## VARAL REDONDO

CLEAN  
TECH

CÓDIGO	DESCRIÇÃO	EMB.
12663	C/ 8 prendedores	06

\*Tamanho 22cm - Cores sortidas.

## VARAL REDONDO

CLEAN  
TECH

CÓDIGO	DESCRIÇÃO	EMB.
12664	C/ 16 prendedores	06

\*Tamanho 27cm - Cores sortidas.

## TELA PLÁSTICA VIVEIRO 1/2" LEVE

NETTEN TEC



CÓDIGO	DESCRIÇÃO	EMB.
12317	1,00x50m	01
12318	1,50x50m	01

## TELA PLÁSTICA PINTEIRO 1" LEVE

NETTEN TEC



CÓDIGO	DESCRIÇÃO	EMB.
12319	1,00x50m	01
12320	1,50x50m	01

## TELA PLÁSTICA PINTEIRO 1" PESADA

NETTEN TEC



CÓDIGO	DESCRIÇÃO	EMB.
12321	1,00x50m	01
12322	1,50x50m	01
12323	2,00x50m	01

## TELA PLÁSTICA GALINHEIRO 2" PESADA

NETTEN TEC



CÓDIGO	DESCRIÇÃO	EMB.
12324	1,00x50m	01
12325	1,50x50m	01

## TELA DE PROTEÇÃO AVIÁRIO AVINET

NETTEN TEC



CÓDIGO	DESCRIÇÃO	EMB.
12326	2,00x50m	01

\*Formato de malha: 1,5x1,5cm

## COMEDOIRO P/ FRAGO CALHA PVC

NS



CÓDIGO	DESCRIÇÃO	EMB.
12030	30cm	04

## CABO MULTIPLEXADO DUPLEX C/ 100M

F Condutores



CÓDIGO	DESCRIÇÃO	EMB.
11627	10,0mm - 0,6/1KV 90C	01
11628	16,0mm - 0,6/1KV 90C	01

## CABO MULTIPLEXADO DUPLEX NU C/ 100M

F Condutores



CÓDIGO	DESCRIÇÃO	EMB.
11629	10,0mm - 0,6/1KV 90C	01

## EXTENSOR FLEXÍVEL P/ PARAFUSADEIRA C/ BITS

Bestfer



CÓDIGO	DESCRIÇÃO	EMB.
12330	C/ 12pçs	01

\*Bits Fenda: 4, 5, 6mm - Phillips: PH1, PH2, PH3 - Pozidrive: PZ1, PZ2 - Torx: T15, T20

## MOTOSSERRA GASOLINA MLY-85C

LYNUS



CÓDIGO	DESCRIÇÃO	EMB.
12666	58CC	01

RODÍZIO DE MESA GIRATÓRIO  
S/ FREIO R0389 PRETOALIANÇA  
Desde 1927

CÓDIGO	DESCRIÇÃO	EMB.
12328	38mm	20

\*Carga: 20kg - Material: Aço e polipropileno.

RODÍZIO DE MESA GIRATÓRIO  
S/ FREIO R0509 PRETOALIANÇA  
Desde 1927

CÓDIGO	DESCRIÇÃO	EMB.
12329	50mm	20

\*Carga: 35kg - Material: Aço e polipropileno.

CONJUNTO CAPA DE CHUVA  
CONFORT E.V.A AMARELA

BRASMO



CÓDIGO	DESCRIÇÃO	EMB.
12327	Tamanho único	25

\*Acompanha 01 camisa capuz c/ cordão e elástico nos punhos, 01 calça flexível e reutilizável.

SOLUOBRAZ PAPEL MARROM 25M<sup>2</sup>

SOLUPAPER



CÓDIGO	DESCRIÇÃO	EMB.
12331	300g/m <sup>2</sup> 0,80x31m	01

## CHALEIRA ELÉTRICA INOX 1,8LT

KORLUA



CÓDIGO	DESCRIÇÃO	EMB.
12333	127v - 1000w	16
12334	220v - 1500w	16

\*Com controle de temperatura.

## MOP GIRATÓRIO INOX 360°

CLEAN  
TECH

CÓDIGO	DESCRIÇÃO	EMB.
12332	8L	01

NIVEL LASER RECARREGÁVEL  
BIVOLT NLR020

vonder



CÓDIGO	DESCRIÇÃO	EMB.
12335	20m	05

## EIXO DE SERRA CIRCULAR

Garthen



CÓDIGO	DESCRIÇÃO	EMB.
12336	3/8" - Nº 00	01
12337	1/2" - Nº 0	01
12338	5/8" - Nº 1	01

## ARAME FARPADO

JOFORT



## ESPECIFICAÇÕES

Carga mínima de ruptura:	250Kgf
Diâmetro do fio:	1,60mm
Espaçamento entre farpas:	125mm

CÓDIGO	DESCRIÇÃO	EMB.
7159	400m	01
7160	500m	01

\*Acreditar IPI.

## ARAME AÇO OVALADO

JOFORT



## ESPECIFICAÇÕES

Carga mínima de ruptura:	700Kgf
Diâmetro do fio:	2,2x2,7mm
Comprimento (Mín.):	500 - 1000m

CÓDIGO	DESCRIÇÃO	EMB.
7169	16x14 C/500m	01
7170	16x14 C/1000m	01

\*Acreditar IPI.

## ARAME AÇO OVALADO

JOFORT



## ESPECIFICAÇÕES

Carga mínima de ruptura:	700Kgf
Diâmetro do fio:	2,4x3,0mm
Comprimento (Mín.):	500 - 1000m

CÓDIGO	DESCRIÇÃO	EMB.
7179	17x15 C/500m	01
7180	17x15 C/1000m	01

\*Acreditar IPI.

**ROLO DE LÃ POLIÉSTER ECOTEC  
MASTER C/ CABO****ROMA**  
Facendo a diferença

CÓDIGO	DESCRIÇÃO	EMB.
12348	23cm	06

**ROLO DE MICROFIBRA RENDEPLUS  
S/ CABO****\*ATLAS**

CÓDIGO	DESCRIÇÃO	EMB.
12343	23cm	06

**CABO ROLO PINTURA****\*ATLAS**

CÓDIGO	DESCRIÇÃO	EMB.
12344	23cm	06

**CABO ROLO GAIOLA C/ ROSCA****\*ATLAS**

CÓDIGO	DESCRIÇÃO	EMB.
12345	23cm	06

**BANDEJA PINTURA 23CM PRETA****\*ATLAS**

CÓDIGO	DESCRIÇÃO	EMB.
12346	2,7L	06

**ROLO DE LÃ NATURAL PREMIUM  
S/ CABO****ROMA**  
Facendo a diferença

CÓDIGO	DESCRIÇÃO	EMB.
12349	23cm	06

**CESTA PLÁSTICA MULTIUSO 16L  
C/ ALÇA****ROMA**  
Facendo a diferença

CÓDIGO	DESCRIÇÃO	EMB.
12363	Azul	05
12364	Preta	05

\*Tamanho: 20x29x42cm.

**MEXEDOR DE TINTA PLÁSTICO****ROMA**  
Facendo a diferença

CÓDIGO	DESCRIÇÃO	EMB.
12365	275x35mm	12

**DESEMPENADEIRA PLÁSTICA  
C/ EVA****ROMA**  
Facendo a diferença

CÓDIGO	DESCRIÇÃO	EMB.
12368	14x27cm	12

**VASSOURA PLÁSTICA DOMÉSTICA  
MULTIUSO****ROMA**  
Facendo a diferença

CÓDIGO	DESCRIÇÃO	EMB.
12366	C/ cabo	12

**VASSOURÃO DE GARI 60CM****ROMA**  
Facendo a diferença

CÓDIGO	DESCRIÇÃO	EMB.
12367	C/ cabo 1,40m	06

**TORRE DE TOMADA DE EMBUTIR  
3 MÓDULOS PRETO****SOPRANO**

CÓDIGO	DESCRIÇÃO	EMB.
12342	2P+T 10A	01

## MANTA ASFÁLTICA POLIETILENO

DRYKO



## CARACTERÍSTICAS

Lâmina asfáltica impermeabilizante feita à base de asfaltos modificados para impermeabilização e reparos.

## Onde aplicar

- Lajes pequenas;
- Telhados;
- Terraços, sacadas e varandas;
- Áreas frias: Banheiros, cozinhas, terraços;
- Baldrame e sapatas corrida.

## Vantagens:

- Produto industrializado, espessura constante;
- Flexível;
- Produto atóxico;
- Alta durabilidade;
- Ótima aderência em concreto, argamassa e fibrocimento.

CÓDIGO	DESCRIÇÃO	EMB.
12358	1x10m - 25kg	01

## MANTA ASFÁLTICO POLIETILENO C/ ALUMÍNIO

DRYKO



## CARACTERÍSTICAS

O DRYKOMANTA VEDATUDO ALUMÍNIO KG é uma lâmina asfáltica impermeabilizante feita à base de asfalto modificado para impermeabilização e reparos.

## Onde aplicar

- Lajes pequenas;
- Telhados;
- Sheds e cúpulas e abóbadas;
- Marquises e calhas;
- Telhas de fibrocimento e metálicas;
- Cozinhas industriais.

CÓDIGO	DESCRIÇÃO	EMB.
12359	1x10m - 25kg	01

## MANTA LÍQUIDA VEDATUDO BRANCA

DRYKO



## CARACTERÍSTICAS

A DRYKO MANTA LÍQUIDA VEDATUDO é uma manta líquida de base acrílica, flexível e elástica para impermeabilização, resistente às intempéries.

## Onde aplicar

- Lajes expostas de pequenas dimensões, sem trânsito;
- Abóbadas, marquises e cúpulas;
- Telhas de concreto e telhas de fibrocimento;
- Platibandas.

## Vantagens:

- Resistente aos raios UV;
- Aceita pigmentação (pigmento de cores pastéis);
- Fácil aplicação.

CÓDIGO	DESCRIÇÃO	EMB.
12356	3,6kg	04
12357	18kg	01

## DUCHA QUADRATA ELETRÔNICA BLACK

Zagonel



CÓDIGO	DESCRIÇÃO	EMB.
12353	127v - 5500w	06
12354	220v - 7700w	06

## RESISTÊNCIA DUCHA QUADRATA ELETRÔNICA

Zagonel



CÓDIGO	DESCRIÇÃO	EMB.
12360	127v - 5500w	12
12361	220v - 7700w	12

## HASTE P/ DUCHA

Zagonel



CÓDIGO	DESCRIÇÃO	EMB.
4336	30cm	24

## TORNEIRA BOIA VAZÃO TOTAL P/ CAIXA D'ÁGUA

Blukit



CÓDIGO	DESCRIÇÃO	EMB.
12355	1/2" - 3/4"	06

## REGISTRO DE ESFERA AZUL IRRIGAÇÃO

UNIFORTE



CÓDIGO	DESCRIÇÃO	EMB.
4401	1/2"	10
2140	3/4"	10
4402	1"	15

## SILICONE ACÉTICO INCOLOR

Mundial Prime



CÓDIGO	DESCRIÇÃO	EMB.
12347	50g	12

\*Embalagem em blister.

**PINTURA ASFÁLTICA À BASE DE SOLVENTE**

quartzolit



CÓDIGO	DESCRIÇÃO	EMB.
12350	18L	01

\*Indicada para impermeabilização de alicerces, baldrames e muros, tanques e reservatórios.

**ESPUMA EXPANSIVA**

Chemi Color



CÓDIGO	DESCRIÇÃO	EMB.
12351	500ml/280g	12

**ADESIVO INSTANTÂNEO**

Chemi Color



CÓDIGO	DESCRIÇÃO	EMB.
12380	20g	10

**EXTENSÃO ENROLÁVEL BRANCA**

ILUMI



CÓDIGO	DESCRIÇÃO	EMB.
12369	C/ 3m - 2P+T 10A	10

**CANAleta DUPLA FACE C/ DIVISÓRIA BRANCA**

ILUMI



CÓDIGO	DESCRIÇÃO	EMB.
12370	20x10x2000mm	25

**ASSENTO ALMOFADADO SABATINI**HERC  
MARCA DE QUALIDADE

CÓDIGO	DESCRIÇÃO	EMB.
12371	Branco	06
12372	Preto	06

**ASSENTO ENVOLVENTE SABATINI**HERC  
MARCA DE QUALIDADE

CÓDIGO	DESCRIÇÃO	EMB.
12373	Branco	06
12374	Preto	06

**ASSENTO ENVOLVENTE THEMA**HERC  
MARCA DE QUALIDADE

CÓDIGO	DESCRIÇÃO	EMB.
12375	Branco	06
12376	Preto	06

**REGISTRO MÁQUINA DE LAVAR 1/2" 1/4 DE VOLTA**HERC  
MARCA DE QUALIDADE

CÓDIGO	DESCRIÇÃO	EMB.
12377	Branco	06
12378	Cromado	06

**REGISTRO DE ESFERA METAL**

JOFORT



CÓDIGO	DESCRIÇÃO	EMB.
11863	1/2"	12
11864	3/4"	12
11865	1"	12

**TORNEIRA DE JARDIM ESFERA DE METAL**

JOFORT



CÓDIGO	DESCRIÇÃO	EMB.
11893	1/2"x3/4"	12

**FITA VEDA ROSCA C/ CARRETEL**

JOFORT



CÓDIGO	DESCRIÇÃO	EMB.
11842	18mmx50m	10

## SELANTE PU 40 FLEX

JOFORT ▶



CÓDIGO	DESCRIÇÃO	EMB.
12587	Branco - 360g	12
12379	Cinza - 360g	12

## APLICADOR DE SILICONE ABERTO

JOFORT ▶



CÓDIGO	DESCRIÇÃO	EMB.
11800	9"	24

## MISTURADOR DE TINTA

JOFORT ▶



CÓDIGO	DESCRIÇÃO	EMB.
11861	100x600mm	01

## ALICATE UNIVERSAL

JOFORT ▶



CÓDIGO	DESCRIÇÃO	EMB.
11799	8"	06

\*Cabo emborrachado.

## MARTELO CABO DE FIBRA EMBORRACHADO

JOFORT ▶



CÓDIGO	DESCRIÇÃO	EMB.
11859	27mm	06

## MARTELO CABO DE MADEIRA

JOFORT ▶



CÓDIGO	DESCRIÇÃO	EMB.
11860	27mm	06

## TALHADEIRA SDS PLUS

JOFORT ▶



CÓDIGO	DESCRIÇÃO	EMB.
11891	14x20x250mm	04
11892	14x40x250mm	03

\*Linha profissional.

## PONTEIRO SDS PLUS

JOFORT ▶



CÓDIGO	DESCRIÇÃO	EMB.
11862	14x250mm	04

## SOQUETE CANHÃO MAGNÉTICO

JOFORT ▶



CÓDIGO	DESCRIÇÃO	EMB.
11883	1/4" - c/ 5 un	10
11884	5/16" - c/ 5 un	10
11885	3/8" - c/ 5 un	10
11886	7/16" - c/ 5 un	10
11887	1/2" - c/ 5 un	10

## LÂMINA DE SERRA MANUAL BI-METAL

JOFORT ▶



CÓDIGO	DESCRIÇÃO	EMB.
11882	24D	100

## TRENA EMBORRACHADA TRAVA TRIPLA

JOFORT ▶



CÓDIGO	DESCRIÇÃO	EMB.
11895	3mx19mm	12
11896	5mx25mm	12
11897	10mX25mm	06

## FITA ISOLANTE PRETA

JOFORT ▶



CÓDIGO	DESCRIÇÃO	EMB.
11839	19mmx5m	10
11840	19mmx10m	10
11841	19mmx20m	10

## BROCA AÇO RÁPIDO

JOFORT ▶



CÓDIGO	DESCRIÇÃO	EMB.
11801	3,0mm - c/ 10un	10
11802	3,5mm - c/ 10un	10
11803	4,0mm - c/ 10un	10
11804	4,5mm - c/ 10un	10
11805	5,0mm - c/ 10un	10
11806	6,0mm - c/ 10un	10
11807	7,0mm - c/ 10un	10
11808	8,0mm - c/ 05un	10
11809	10,0mm - c/ 05un	10
11810	12,0mm - c/ 05un	10

## BROCA VÍDEA P/ CONCRETO

JOFORT ▶



CÓDIGO	DESCRIÇÃO	EMB.
11811	6,0mm	10
11812	8,0mm	10
11813	10,0mm	10
11814	12,0mm	10

\*Linha profissional.

## CÂMARA DE AR

JOFORT ▶



CÓDIGO	DESCRIÇÃO	EMB.
12180	3,25x8"	50
12183	3,50x8"	50

## ABRAÇADEIRA NYLON C/ 100UN

JOFORT ▶



CÓDIGO	DESCRIÇÃO	EMB.
11771	2,5mmx100mm Branca	01
11772	2,5mmx100mm Preta	01
11773	2,5mmx150mm Branca	01
11774	2,5mmx150mm Preta	01
11775	2,5mmx200mm Branca	01
11776	2,5mmx200mm Preta	01
11777	3,6mmx150mm Branca	01
11778	3,6mmx150mm Preta	01
11779	3,6mmx200mm Branca	01
11780	3,6mmx200mm Preta	01
11781	3,6mmx250mm Branca	01
11782	3,6mmx250mm Preta	01
11783	3,6mmx300mm Branca	01
11784	3,6mmx300mm Preta	01
11785	4,8mmx200mm Branca	01
11786	4,8mmx200mm Preta	01
11787	4,8mmx300mm Branca	01
11788	4,8mmx300mm Preta	01
11789	4,8mmx400mm Branca	01
11790	4,8mmx400mm Preta	01
11791	4,8mmx500mm Branca	01
11792	4,8mmx500mm Preta	01
11793	7,6mmx300mm Branca	01
11794	7,6mmx300mm Preta	01
11795	7,6mmx400mm Branca	01
11796	7,6mmx400mm Preta	01
11797	7,6mmx500mm Branca	01
11798	7,6mmx500mm Preta	01

\*Venda somente em embalagem fechada.

## PNEU DUAS LONAS

JOFORT ▶



CÓDIGO	DESCRIÇÃO	EMB.
12178	3,25x8"	20
12181	3,50x8"	20

## LONA POLIETILENO AZUL

JOFORT ▶



CÓDIGO	DESCRIÇÃO	EMB.
11844	2X2m	01
11845	3X2m	01
11846	3X3m	01
11847	4X3m	01
11848	4X4m	01
11849	5X3m	01
11850	5X4m	01
11851	6X4m	01
11852	6X5m	01
11853	7X4m	01
11854	7X5m	01
11855	7X6m	01
11856	8X4m	01
11857	8X5m	01
11858	8X7m	01

\*Espessura 100 micras. Com ilhós.

## CATRACA C/ CINTA P/ CARGA

JOFORT ▶



CÓDIGO	DESCRIÇÃO	EMB.
11815	25mmx4,5m c/ 2un	01

## PNEU QUATRO LONAS

JOFORT ▶



CÓDIGO	DESCRIÇÃO	EMB.
12179	3,25x8"	06
12182	3,50x8"	06

**ARAME RECOZIDO DUPLO  
TORCIDO BWG**

JOFORT ▶



CÓDIGO	DESCRIÇÃO	EMB.
7001	18 - 1,24mm c/ 1kg	20

\*Acréscitar IPI.

**ARAME RECOZIDO BWG**

JOFORT ▶



CÓDIGO	DESCRIÇÃO	EMB.
7002	12 - 2,77mm c/ 10kg	01

\*Acréscitar IPI.

**SUORTE DE LIXA C/ VELCRO**

JOFORT ▶



CÓDIGO	DESCRIÇÃO	EMB.
11888	100mm	25
11889	125mm	25
11890	180mm	15

\*Rosca M14. C/ adaptador p/ parafusadeira.

**SERRA CIRCULAR VÍDEA  
P/ MADEIRA**

JOFORT ▶



CÓDIGO	DESCRIÇÃO	EMB.
11866	4.3/8"X12D	10
11867	4.3/8"X36D	10
11868	9.1/4"X24D	05
11869	9.1/4"X36D	05

**DISCO DE ROÇADEIRA C/ DENTES  
DE MOTOSSERRA**

JOFORT ▶



CÓDIGO	DESCRIÇÃO	EMB.
11827	230mm - Furo 1"	10

\*C/ 20 dentes.

**DISCO DE CORTE P/ MADEIRA  
C/ CORRENTE DE MOTOSSERRA**

JOFORT ▶



CÓDIGO	DESCRIÇÃO	EMB.
11824	4.3/8"x22,23mm	10

**DISCO FLAP AZUL 4.1/2"**

JOFORT ▶



CÓDIGO	DESCRIÇÃO	EMB.
11290	115mm GR 40	05
11291	115mm GR 60	05
11292	115mm GR 80	05
11293	115mm GR 100	05
11823	115mm GR 120	05

\*Grãos de zircônio. Linha profissional.

**DISCO FLAP AZUL 4.1/2"**

JOFORT ▶



CÓDIGO	DESCRIÇÃO	EMB.
11831	115mm GR 40	05
11832	115mm GR 60	05
11833	115mm GR 80	05
11834	115mm GR 100	05
11835	115mm GR 120	05

\*Grãos de zircônio.

**DISCO FLAP AZUL 7"**

JOFORT ▶



CÓDIGO	DESCRIÇÃO	EMB.
11818	180mm GR 40	05
11819	180mm GR 60	05
11820	180mm GR 80	05
11821	180mm GR 100	05
11822	180mm GR 120	05

\*Grãos de zircônio. Linha profissional.

**DISCO DE CORTE FERRO**

JOFORT ▶



CÓDIGO	DESCRIÇÃO	EMB.
11817	305x3,2x25,4mm	05

**DISCO REMOVEDOR STRIP FLAP**

JOFORT ▶



CÓDIGO	DESCRIÇÃO	EMB.
11843	115x22mm	05

**DISCO DE DESBASTE P/ MADEIRA**

JOFORT ▶



CÓDIGO	DESCRIÇÃO	EMB.
11826	100mmx22,23mm	10

**REBOLO DE DESBASTE DIAMANTADO PRO**

JOFORT



CÓDIGO	DESCRIÇÃO	EMB.
11828	100mm	10
11829	115mm	10
11830	180mm	05

\*Rosca M14 - Linha profissional.

**TRENA EMBORRACHADA FITA BRANCA C/ TRAVA E IMA**

JOFORT



CÓDIGO	DESCRIÇÃO	EMB.
11894	05mx25mm	12

**ARAME SOLDA MIG C/ 15KG**

JOFORT



CÓDIGO	DESCRIÇÃO	EMB.
12184	0,8mm	01
12185	1,0mm	01
12186	1,2mm	01

**SERRA COPO DIAMANTADA C/ HASTE**

JOFORT



CÓDIGO	DESCRIÇÃO	EMB.
11870	20mm	10
11871	25mm	10
11872	30mm	10
11873	35mm	10
11874	40mm	10
11875	45mm	10
11876	50mm	10
11877	53mm	10
11878	80mm	10
11879	100mm	10
11880	110mm	10
11881	150mm	10

**ELETRODO AZUL P/ SOLDA E6013 C/ 5KG**

JOFORT



CÓDIGO	DESCRIÇÃO	EMB.
12187	2,50mm	04
12189	3,25mm	04

**ELETRODO P/ SOLDA E6013 C/ 5KG**

JOFORT



CÓDIGO	DESCRIÇÃO	EMB.
12188	2,50mm	04
12190	3,25mm	04

**PLACA SINALIZAÇÃO CUIDADO CÃO BRAVO**

ACESSO



CÓDIGO	DESCRIÇÃO	EMB.
12381	20x30cm	10

**PLACA SINALIZAÇÃO SAÍDA SETA P/ BAIXO**

ACESSO



CÓDIGO	DESCRIÇÃO	EMB.
12382	15x30cm	10

**PNEU P/ CARRINHO DE MÃO SUPER FLEX**

FBPNEU



CÓDIGO	DESCRIÇÃO	EMB.
12387	Eixo universal	06

\*Linha flex border 320.

**PNEU P/ CARRINHO DE MÃO C/ ROLAMENTO SUPER FLEX**

FBPNEU

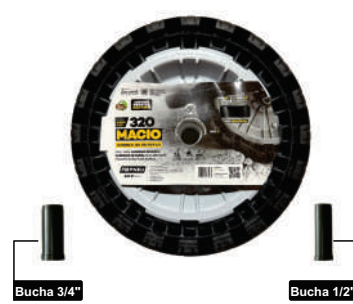

CÓDIGO	DESCRIÇÃO	EMB.
12388	Eixo universal	06

\*Linha flex border 320, c/ rolamento de esferas universal.

**RODA DE BETONEIRA**

FBPNEU



CÓDIGO	DESCRIÇÃO	EMB.
12389	Eixo universal	06

\*Capacidade de até 400L.

**LIXA FERRO/AÇO TRIONITE  
(PACOTE C/50 FOLHAS)**

CÓDIGO	DESCRIÇÃO	EMB.
12399	225x275mm - GR 36	01
12400	225x275mm - GR 50	01
12401	225x275mm - GR 60	01
12402	225x275mm - GR 80	01
12403	225x275mm - GR 100	01
12404	225x275mm - GR 120	01
12405	225x275mm - GR 150	01
12406	225x275mm - GR 180	01
12407	225x275mm - GR 220	01

\*Abrasivo: Óxido de alumínio.

**LIXA D'ÁGUA HIDROLIX  
(PACOTE C/50 FOLHAS)**

CÓDIGO	DESCRIÇÃO	EMB.
12390	225x275mm - GR 80	01
12391	225x275mm - GR 100	01
12392	225x275mm - GR 120	01
12393	225x275mm - GR 150	01
12394	225x275mm - GR 180	01
12395	225x275mm - GR 220	01
12396	225x275mm - GR 320	01
12397	225x275mm - GR 400	01
12398	225x275mm - GR 600	01

\*Abrasivo: Óxido de alumínio.

**FITA ANTIDERRAPANTE SEGURA  
PRETA**

CÓDIGO	DESCRIÇÃO	EMB.
12415	50mmx5m	12

\*Espessura 80micras.

**LIXA ROLO AMARELA**

CÓDIGO	DESCRIÇÃO	EMB.
12409	12cmx45m - GR 80	01
12410	12cmx45m - GR 100	01
12411	12cmx45m - GR 120	01
12412	12cmx45m - GR 150	01
12413	12cmx45m - GR 180	01
12414	12cmx45m - GR 220	01

\*Abrasivo: Óxido de alumínio.

**BANQUETA RESIDENCIAL COMFORT****ALUMASA**

CÓDIGO	DESCRIÇÃO	EMB.
12362	3 Degraus	01

\*Suporta até 150kg.

**TINTA SPRAY USO GERAL  
500ML/310G****Chemi Color**

CÓDIGO	DESCRIÇÃO	EMB.
12383	Alumínio	06
12384	Branco brilhante	06
12385	Preto brilhante	06
12386	Preto fosco	06

**ESFREGÃO LIMPA VIDROS C/ CABO****MAX**

CÓDIGO	DESCRIÇÃO	EMB.
12416	1,40m	06

**DUCHA QUADRATA ELETRÔNICA  
BRANCA****Zagonel**

CÓDIGO	DESCRIÇÃO	EMB.
12418	127v - 5500w	06
12419	220v - 7700w	06

**CORTADOR DE TUBOS****BRASFORT**

CÓDIGO	DESCRIÇÃO	EMB.
12417	1/8" - 1.1/8"	12

\*Ideal p/ cortes de tubos de cobre e alumínio.

**CONJUNTO CAPA DE CHUVA P/  
MOTOQUEIRO FORRADA C/ CALÇA****PLASTCOR**

CÓDIGO	DESCRIÇÃO	EMB.
12420	G	06
12421	GG	06

## CONECTOR DE EMENDA 2 POLOS

WECO



CÓDIGO	DESCRIÇÃO	EMB.
12426	32A - p/ fio 4mm	100
12427	41A - p/ fio 6mm	100

\*Venda somente em embalagem fechada.

## CONECTOR DE EMENDA 3 POLOS

WECO



CÓDIGO	DESCRIÇÃO	EMB.
12428	32A - p/ fio 4mm	50
12429	41A - p/ fio 6mm	50

\*Venda somente em embalagem fechada.

## CONECTOR DE EMENDA 5 POLOS

WECO



CÓDIGO	DESCRIÇÃO	EMB.
12430	32A - p/ fio 4mm	25
12431	41A - p/ fio 6mm	25

\*Venda somente em embalagem fechada.

## ESCADA DE ALUMÍNIO

ALUMASA



CÓDIGO	DESCRIÇÃO	EMB.
12425	3 Degraus	01

\*Suporta até 120kg.

## SUPORTE CALÇO P/ TELHA ONDA BAIXA C/10 PÇS

SÂNDALO



CÓDIGO	DESCRIÇÃO	EMB.
12423	4mm	01

## SUPORTE CALÇO P/ TELHA ONDA ALTA C/10 PÇS

SÂNDALO



CÓDIGO	DESCRIÇÃO	EMB.
12424	6mm	01

## TORQUÊS ARMADOR PREMIUM

MAX



CÓDIGO	DESCRIÇÃO	EMB.
12422	13"	06

\*Aço forjado c/ tempera especial.

## ALICATE DE PRESSÃO BLISTER

JOFORT



CÓDIGO	DESCRIÇÃO	EMB.
12112	10"	06

## CHAVE INGLESA AJUSTÁVEL CROMADA

JOFORT



CÓDIGO	DESCRIÇÃO	EMB.
12119	10"	06
12120	12"	06

## SERROTE DE PODA DOBRÁVEL

JOFORT



CÓDIGO	DESCRIÇÃO	EMB.
12176	Cabo emborrachado	12

## FAÇÃO P/ MATO C/ CABO DE PLÁSTICO

JOFORT



CÓDIGO	DESCRIÇÃO	EMB.
12455	16"	06

## ARCO DE SERRA REGULÁVEL

JOFORT



CÓDIGO	DESCRIÇÃO	EMB.
12177	12"	12

\*Acompanha lâmina de aço carbono.

**CHAVE DE FENDA C/ PONTA  
MAGNETIZADA**

JOFORT ▶



CÓDIGO	DESCRIÇÃO	EMB.
12121	1/8"x3"	12
12122	1/8"x4"	12
12123	1/8"x5"	12
12124	1/8"x6"	12
12125	3/16"x3"	12
12126	3/16"x4"	12
12127	3/16"x5"	12
12128	3/16"x6"	12
12129	1/4"x4"	12
12130	1/4"x5"	12
12131	1/4"x6"	12

\*Aço cromo vanádio.

**CHAVE PHILIPS C/ PONTA  
MAGNETIZADA**

JOFORT ▶



CÓDIGO	DESCRIÇÃO	EMB.
12132	1/8"x3"	12
12133	1/8"x4"	12
12134	1/8"x5"	12
12135	1/8"x6"	12
12136	3/16"x3"	12
12137	3/16"x4"	12
12138	3/16"x5"	12
12139	3/16"x6"	12
12140	1/4"x4"	12
12141	1/4"x5"	12
12142	1/4"x6"	12
12143	5/16"x6"	12

\*Aço cromo vanádio.

**JOGO DE CHAVES ALLEN  
ARGOLA C/ 8PÇS**

JOFORT ▶



CÓDIGO	DESCRIÇÃO	EMB.
12144	1,5 a 6mm	30

\*Medidas: 1,5 - 2 - 2,5 - 3 - 4 - 5 - 5,5 - 6mm. Aço cromo vanádio.

**JOGO DE CHAVES ALLEN  
ARGOLA C/ 10PÇS**

JOFORT ▶



CÓDIGO	DESCRIÇÃO	EMB.
12145	1,5 a 10mm	24

\*Medidas: 1,5 - 2 - 2,5 - 3 - 3,5 - 4 - 5 - 6 - 8 - 10mm. Aço cromo vanádio.

**JOGO DE CHAVES TORX CANIVETE  
C/ 8 PÇS**

JOFORT ▶



CÓDIGO	DESCRIÇÃO	EMB.
12146	T9 a T40	24

\*T9 - T10 - T15 - T20 - T25 - T27 - T30 - T40. Aço cromo vanádio.

**JOGO DE CHAVES ALLEN CURTA  
CANIVETE C/ 8 PÇS**

JOFORT ▶



CÓDIGO	DESCRIÇÃO	EMB.
12147	1,5 a 8	24

\*1,5 - 2 - 2,5 - 3 - 4 - 5 - 6 - 8mm. Aço cromo vanádio.

**JOGO CHAVE ALLEN CRV C/ 8 PÇS  
BLISTER**

JOFORT ▶



CÓDIGO	DESCRIÇÃO	EMB.
12148	1,5 a 6mm	24

\*Medidas: 1,5 - 2 - 2,5 - 3 - 4 - 5 - 5,5 - 6mm. Aço cromo vanádio.

**JOGO DE SOQUETES E BITS CRV**

JOFORT ▶



CÓDIGO	DESCRIÇÃO	EMB.
12149	Estojo c/ 23pçs	10

**GRAMPEADOR MANUAL CROMADO**

JOFORT ▶



CÓDIGO	DESCRIÇÃO	EMB.
12168	4-8mm	10

\*Grampos tipo 53.

**GRAMPO P/ GRAMPEADOR MANUAL  
106/8 ZINCADO**

JOFORT ▶



CÓDIGO	DESCRIÇÃO	EMB.
12169	C/ 3.000un	40

**COLHER DE PEDREIRO  
PROFISSIONAL OVAL**

JOFORT ▶



CÓDIGO	DESCRIÇÃO	EMB.
12150	08"	12
12151	09"	12
12152	10"	12

\*Cabo emborrachado.

**COLHER DE PEDREIRO OVAL**

JOFORT ▶



CÓDIGO	DESCRIÇÃO	EMB.
12153	08"	12
12154	09"	12
12155	10"	12

\*Cabo de madeira.

**NÍVEL DE ALUMÍNIO IMANTADO**

JOFORT ▶



CÓDIGO	DESCRIÇÃO	EMB.
12172	14"	60
12173	16"	60
12174	18"	60
12175	20"	60

**ESQUADRO AÇO INOX C/ CABO  
ALUMÍNIO INJETADO**

JOFORT ▶



CÓDIGO	DESCRIÇÃO	EMB.
12166	12"	12
12167	14"	12

**MARTELO CABO FIBRA  
EMBORRACHADO MAGNÉTICO**

JOFORT ▶



CÓDIGO	DESCRIÇÃO	EMB.
12171	27mm	06

**APLICADOR DE SILICONE E PU  
PROFISSIONAL**

JOFORT ▶



CÓDIGO	DESCRIÇÃO	EMB.
12113	9"	24

**ESPÁTULA AÇO CABO  
EMBORRACHADO**

JOFORT ▶



CÓDIGO	DESCRIÇÃO	EMB.
12160	04cm	12
12161	05cm	12
12162	06cm	12
12163	08cm	12
12164	10cm	12
12165	12cm	12

**LÁPIS CARPINTEIRO**

JOFORT ▶



CÓDIGO	DESCRIÇÃO	EMB.
12170	180mm	72

**ESGUICHO RETO P/ ENGATE  
RÁPIDO**

JOFORT ▶



CÓDIGO	DESCRIÇÃO	EMB.
12109	1/2"	200

\*Embalagem em blister.

**ESGUICHO PISTOLA P/ ENGATE  
RÁPIDO**

JOFORT ▶



CÓDIGO	DESCRIÇÃO	EMB.
12106	1/2"	24

**ESGUICHO RETO C/ ENGATES**

JOFORT ▶



CÓDIGO	DESCRIÇÃO	EMB.
12108	C/ 4pçs	24

\*Acompanha: 01 esguicho reto, 02 engates rápidos e 01 adaptador.

**ESGUICHO PISTOLA C/ ENGATES**

JOFORT ▶



CÓDIGO	DESCRIÇÃO	EMB.
12107	C/ 4pçs	24

\*Acompanha: 01 esguicho pistola, 02 engates rápidos e 01 adaptador.

## EMENDA P/ MANGUEIRA JARDIM

JOFORT ▶



CÓDIGO	DESCRIÇÃO	EMB.
12101	1/2"	200

\*Embalagem em blister.

## ENGATE RÁPIDO P/ MANGUEIRA S/ STOPPER

JOFORT ▶



CÓDIGO	DESCRIÇÃO	EMB.
12105	1/2"	200

\*Embalagem em blister.

## ENGATE RÁPIDO P/ MANGUEIRA C/ STOPPER

JOFORT ▶



CÓDIGO	DESCRIÇÃO	EMB.
12104	1/2"	200

\*Embalagem em blister.

## ADAPTADOR P/ ENGATE RÁPIDO

JOFORT ▶



CÓDIGO	DESCRIÇÃO	EMB.
12111	1/2" - 3/4"	200

\*Embalagem em blister.

## EMENDA P/ MANGUEIRA JARDIM

JOFORT ▶



CÓDIGO	DESCRIÇÃO	EMB.
12100	1/2"	66

\*Venda somente em embalagem fechada.

## ENGATE RÁPIDO P/ MANGUEIRA C/ STOPPER

JOFORT ▶



CÓDIGO	DESCRIÇÃO	EMB.
12102	1/2"	54

\*Venda somente em embalagem fechada.

## ENGATE RÁPIDO P/ MANGUEIRA S/ STOPPER

JOFORT ▶



CÓDIGO	DESCRIÇÃO	EMB.
12103	1/2"	54

\*Venda somente em embalagem fechada.

## ADAPTADOR P/ ENGATE RÁPIDO

JOFORT ▶



CÓDIGO	DESCRIÇÃO	EMB.
12110	1/2" - 3/4"	116

\*Venda somente em embalagem fechada.

## CANTONEIRA METÁLICA BRANCA

JOFORT ▶



CÓDIGO	DESCRIÇÃO	EMB.
12114	05"x06"	24
12115	06"x08"	24
12116	08"x10"	24
12117	10"x12"	24
12118	12"x14"	24

## ASSENTO SANITÁRIO OVAL FECHAMENTO SUAVE

\* ATLAS



CÓDIGO	DESCRIÇÃO	EMB.
12444	Branco	03

## ASSENTO SANITÁRIO THEME FECHAMENTO SUAVE

\* ATLAS



CÓDIGO	DESCRIÇÃO	EMB.
12445	Branco	03

## ROLO P/ MASSA NIVELPRO

\* ATLAS



CÓDIGO	DESCRIÇÃO	EMB.
12446	23cm	06

## DISCO DE LIXA ABRASIVO TELADO

\* ATLAS



CÓDIGO	DESCRIÇÃO	EMB.
12447	150mm GR 80	50
12448	150mm GR 120	50
12449	150mm GR 150	50
12450	150mm GR 180	50
12451	150mm GR 220	50
12452	150mm GR 240	50
12453	150mm GR 320	50

\*Venda somente em embalagem fechada.

## PARAFUSADEIRA E FURADEIRA 12V

Razi



CÓDIGO	DESCRIÇÃO	EMB.
12432	Bivolt	20

\*Acompanha: 10 bits, 01 bit extensor, 01 adaptador, 01 extensor flexível.

## MARTELETE PERFORADOR E ROMPEDOR SDS PLUS

Razi



CÓDIGO	DESCRIÇÃO	EMB.
12434	127V	04
12435	220V	04

\*Acompanha: 3 brocas para concreto, talhadeira, ponteiro, punho auxiliar e limitador de profundidade

## MINI MOTOSSERRA A BATERIA 21V

Razi



CÓDIGO	DESCRIÇÃO	EMB.
12433	6"	08

\*Velocidade 1.300 rpm.

## ESMERILHADEIRA ANGULAR 5"

Razi



CÓDIGO	DESCRIÇÃO	EMB.
12442	127V - 1050W	06
12443	220V - 1050W	06

\*Acompanha: Chave de aperto e par de escovas de carvão.

## TUPIA LAMINADORA DE MÃO 6MM

Razi



CÓDIGO	DESCRIÇÃO	EMB.
12438	127V - 710W	10
12439	220V - 710W	10

\*Acompanha: Pinça 6mm e 8mm, chaves de ajuste, guia paralela, guia p/ laminados, par de escova de carvão.

## PISTOLA DE PINTURA

Razi



CÓDIGO	DESCRIÇÃO	EMB.
12436	127V - 400W	06
12437	220V - 400W	06

\*Acompanha: Viscosímetro, bico auxiliar, recipiente de 800ml.

## SACO DE LIXO REFORÇADO

LOCATELLI



CÓDIGO	DESCRIÇÃO	EMB.
12454	150L C/ 5un	20

## RODO DE FIBRA C/ CABO

LOCATELLI



CÓDIGO	DESCRIÇÃO	EMB.
12469	35cm	12

## TINTA SPRAY ALTA TEMPERATURA 350ML/250G

Color &amp; Cola



CÓDIGO	DESCRIÇÃO	EMB.
12456	Alumínio	06
12457	Branco fosco	06
12458	Preto brilhante	06
12459	Preto fosco	06

## ESPUMA EXPANSIVA

Color &amp; Cola



CÓDIGO	DESCRIÇÃO	EMB.
12460	500ml/310g	12

## PULVERIZADOR MANUAL

JOFORT



CÓDIGO	DESCRIÇÃO	EMB.
12340	1L	20
12341	2L	20

**COLHER DE PEDREIRO CABO INTEIRIÇO OVAL**

PARABONI



CÓDIGO	DESCRIÇÃO	EMB.
12461	08"	06
12462	09"	06
12463	10"	06

**COLHER DE PEDREIRO CABO INTEIRIÇO RETA**

PARABONI



12464	08"	06
12465	09"	06
12466	10"	06

**RALO OCULTO INVISÍVEL**

MULTICERTO



CÓDIGO	DESCRIÇÃO	EMB.
12467	10x10cm	20
12468	15x15cm	20

**BARRA ROSCADA ZINCADA C/ 1M**

JOFORT



CÓDIGO	DESCRIÇÃO	EMB.
12286	1/4"	10
12287	5/16"	10
12288	3/8"	05
12289	1/2"	05

\*Venda somente em embalagem fechada.

**CHUMBADOR PARABOLT ZINCADO**

JOFORT



CÓDIGO	DESCRIÇÃO	EMB.
12284	5/16"x3"	25
12281	3/8"x3"	25
12285	3/8"x3.1/2"	25
12282	3/8"x3.3/4"	25
12283	3/8"x5"	25

\*Venda somente em embalagem fechada.

**PARAFUSO TELHEIRO ZINCADO SEXTAVADO**

JOFORT



CÓDIGO	DESCRIÇÃO	EMB.
12269	5/16"x110mm C/ 100pçs	06

**JOGO BITS PHILIPS PONTA DUPLA PH2 C/ IMÃ C/10 PÇS**

JOFORT



CÓDIGO	DESCRIÇÃO	EMB.
12339	65mm	12

\*PH2 - Aço S2.

**PARAFUSO P/ DRYWALL AUTOPERFORANTE FOSFATIZADO**

JOFORT



CÓDIGO	DESCRIÇÃO	EMB.
12257	3,5x25mm c/ 500un	01
12258	3,5x35mm c/ 300un	01
12259	3,5x45mm c/ 300un	01
12260	3,5x50mm c/ 200un	01

\*Cabeça chata Philips.

**PARAFUSO P/ DRYWALL FOSFATIZADO**

JOFORT



CÓDIGO	DESCRIÇÃO	EMB.
12261	3,5x25mm c/ 1000un	01
12262	3,5x30mm c/ 500un	01
12263	3,5x35mm c/ 500un	01
12264	3,5x40mm c/ 500un	01
12265	3,5x45mm c/ 500un	01

\*Cabeça chata Philips.

**PARAFUSO AUTOBROCANTE PHILIPS**

JOFORT



CÓDIGO	DESCRIÇÃO	EMB.
12253	4,2x13mm c/ 500un	01
12254	4,2x19mm c/ 500un	01
12255	4,2x25mm c/ 500un	01
12256	4,2x35mm c/ 500un	01

\*Cabeça flangeada.

**PARAFUSO PONTA AGULHA FLANGEADO**

JOFORT



CÓDIGO	DESCRIÇÃO	EMB.
12270	4,2x13mm c/ 100un	01
12271	4,2x13mm c/ 500un	01
12272	4,2x13mm c/ 1000un	01
12273	4,2x16mm c/ 500	01
12274	4,2x19mm c/ 500	01
12275	4,2x25mm c/ 500	01
12276	4,2x32mm c/ 500	01

\*Cabeça flangeada Philips.

**PORCA SEXTAVADA ZINCADA**

JOFORT



CÓDIGO	DESCRIÇÃO	EMB.
12277	1/4" c/ 200un	01
12278	5/16" c/ 200un	01
12279	3/8" c/ 200un	01
12280	1/2" c/ 200un	01

**TUPIA LAMINADORA DE COLUNA 1200W**

**Razi**



CÓDIGO	DESCRIÇÃO	EMB.
12440	127V	02
12441	220V	02

\*Acompanha: Guia paralela e pinças de 6 e 8 mm.

**APARADOR DE GRAMA À BATERIA**

**Razi**



CÓDIGO	DESCRIÇÃO	EMB.
12509	21V 2.0AH	01

\*Velocidade 1.300 rpm. - Dimensões: 198mm x 54mm x 205mm.

**COMPRESSOR DE AR DIRETO C/ ACESSÓRIOS**

**Razi**



CÓDIGO	DESCRIÇÃO	EMB.
12510	Bivolt - 0,5CV	01

\*Acompanha reservatório para pulverização e mangueira.

**FURADEIRA DE IMPACTO 500W**

**Razi**



CÓDIGO	DESCRIÇÃO	EMB.
12511	127V	06
12512	220V	06

\*Acompanha: Chave de mandril, punho auxiliar limitador de profundidade.

**CHAVE DE IMPACTO BRUSHLESS C/ ACESSÓRIOS**

**Razi**



CÓDIGO	DESCRIÇÃO	EMB.
12514	Bivolt - 21V	05

\*Adequada para afrouxar porcas e parafusos - Bateria de lítio 4.0 Ah.

**PARAFUSADEIRA E FURADEIRA BRUSHLESS À BATERIA**

**Razi**



CÓDIGO	DESCRIÇÃO	EMB.
12515	Bivolt - 21V	05

\*Acompanha: 11 bits - 01 Adaptador - 01 Extensor flexível - 09 canhões. C/ bateria de lítio 2.0 Ah.

**VASSOURA VARRE CANTO**

**ROMA**



CÓDIGO	DESCRIÇÃO	EMB.
12516	C/ cabo	12

**FOGAREIRO PORTÁTIL C/ MALETA**

**Bestfer**



CÓDIGO	DESCRIÇÃO	EMB.
12517	Acendimento automático	06

\*Combustível: Gás butano em lata.

**CABO MULTIPLEXADO QUADRUPLEX C/ 100M**

**F Condutores**

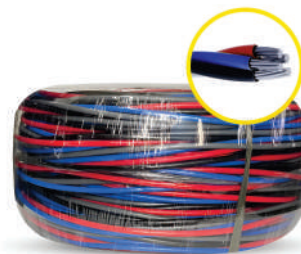

CÓDIGO	DESCRIÇÃO	EMB.
11627	10,0mm - 0,6/1KV 90C	01
11628	16,0mm - 0,6/1KV 90C	01

**QUADRO DISTRIBUIÇÃO EMBUTIR P/ DISJUNTOR BRANCO**

**ACIA RAZI**



CÓDIGO	DESCRIÇÃO	EMB.
12473	8D/6N	10
12474	18D/12N	10
12475	24D/18N	08
12476	36D/24N	04

**ESCADA DE ALUMÍNIO USO DOMÉSTICO**

**MAESTRO DO BRASIL**



CÓDIGO	DESCRIÇÃO	EMB.
12489	3 degraus	01
12490	4 degraus	01
12491	5 degraus	01
12492	6 degraus	01
12493	7 degraus	01
12494	8 degraus	01

**NICHO DE PAREDE EMBUTIR 30X60CM**

**Gerplast**



CÓDIGO	DESCRIÇÃO	EMB.
12484	Branco	01
12485	Preto	01

**RESISTÊNCIA ENERBRAS  
ENERDUCHA PLUS**

**PRATIMIX**  
SOLUÇÕES EM RESISTÊNCIAS

CÓDIGO	DESCRIÇÃO	EMB.
12499	127v - 4400w	12
12500	220v - 7500w	12

**RESISTÊNCIA ZAGONEL DUCALI**

**PRATIMIX**  
SOLUÇÕES EM RESISTÊNCIAS



CÓDIGO	DESCRIÇÃO	EMB.
12501	127v - 5500w	12
12502	220v - 7500w	12

**RESISTÊNCIA ZAGONEL TORNEIRA  
PRIMA**

**PRATIMIX**  
SOLUÇÕES EM RESISTÊNCIAS

CÓDIGO	DESCRIÇÃO	EMB.
12503	127v - 5500w	12
12504	220v - 7500w	12

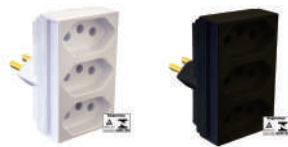
**PINO ADAPTADOR 3 SAÍDAS  
MONOBLOCO**

**ILUMI**

CÓDIGO	DESCRIÇÃO	EMB.
12483	2P+T 20A/250V - Branco	10
12480	2P+T 20A/250V - Preto	10

**SOQUETE PENDENTE C/ RABICHO  
BRANCO**

**ILUMI**

CÓDIGO	DESCRIÇÃO	EMB.
12481	E27 - pacote c/ 10 pçs	01

**CANALETA DUPLA FACE C/  
DIVISÓRIA PRETA**

**ILUMI**

CÓDIGO	DESCRIÇÃO	EMB.
12482	20x10x2000mm	25

**LÂMPADA LED BULBO 62W BIVOLT**

**LUMANTI**

CÓDIGO	DESCRIÇÃO	EMB.
12477	6500k - E27	40

**LÂMPADA LED BULBO 200W BIVOLT**

**LUMANTI**

CÓDIGO	DESCRIÇÃO	EMB.
12478	6500k - E40	10

**REFLETOR START LED BIVOLT  
1000W 5500K**

**LUMANTI**

CÓDIGO	DESCRIÇÃO	EMB.
12479	80.000 Lúmens	02

**LUMINÁRIA DE EMERGÊNCIA  
30 LEDS SMD C/ PLUG**

**LUMANTI**

CÓDIGO	DESCRIÇÃO	EMB.
12508	2W - 6500K	40

**FITA VEDA ROSCA C/ CARRETEL**

**JP MIX**

CÓDIGO	DESCRIÇÃO	EMB.
12486	18mmx05m	12
12487	18mmx10m	12

**FITA ISOLANTE PRETA**

**JP MIX**

CÓDIGO	DESCRIÇÃO	EMB.
12488	19mmx5m	12

\*Autovolt (100V - 240V)

**PARAFUSO PHILIPS CHIPBOARD  
C/ CABEÇA CHATA**

JOFORT



CÓDIGO	DESCRIÇÃO	EMB.
12191	3,0x20mm - c/ 1000 un	01
12192	3,0x25mm - c/ 1000 un	01
12193	3,0x30mm - c/ 1000 un	01
12194	3,0x35mm - c/ 1000 un	01
12195	3,0x40mm - c/ 1000 un	01
12196	3,0x45mm - c/ 1000 un	01
12197	3,5x12mm - c/1000 un	01
12198	3,5x16mm - c/ 1000 un	01
12199	3,5x20mm - c/ 1000 un	01
12200	3,5x25mm - c/ 1000 un	01
12201	3,5x30mm - c/ 1000 un	01
12202	3,5x3,5mm - c/ 500 un	01
12203	3,5x40mm - c/ 500 un	01
12204	3,5x45mm - c/ 500 un	01
12205	4,0x14mm - c/ 1000 un	01
12206	4,0x20mm - c/1000 un	01
12207	4,0x25mm - c/1000 un	01
12208	4,0x30mm - c/ 500 un	01
12209	4,0x45mm - c/ 500 un	01
12210	4,0x40mm - c/ 300 un	01
12211	4,0x45mm - c/ 300 un	01
12212	4,0x50mm - c/ 300 un	01
12213	4,0x55mm - c/ 500 un	01
12214	4,0x60mm - c/ 500 un	01
12215	4,5x20mm - c/500 un	01
12216	4,5x25mm - c/500 un	01
12217	4,5x30mm - c/500 un	01
12218	4,5x35mm - c/ 500 un	01
12219	4,5x40mm - c/ 300 un	01
12220	4,5x45mm - c/ 300 un	01
12221	4,5x50mm - c/ 300 un	01
12222	4,5x60mm - c/ 300 un	01
12223	5,0x30mm - c/ 500 un	01
12224	5,0x35mm - c/ 300 un	01
12225	5,0x40mm - c/300 un	01
12226	5,0x45mm - c/300 un	01
12227	5,0x50mm - c/300 un	01
12228	5,0x55mm - c/ 300 un	01
12229	5,0x60mm - c/ 200 un	01
12230	5,0x65mm - c/ 200 un	01
12231	5,0x70mm - c/ 100 un	01
12232	5,0x75mm - c/ 100 un	01
12233	5,0x80mm - c/ 100 un	01
12234	5,0x90mm - c/ 100 un	01
12235	6,0x30mm - c/100 un	01
12236	6,0x40mm - c/100 un	01
12237	6,0x50mm - c/100 un	01
12238	6,0x60mm - c/ 100 un	01
12239	6,0x70mm - c/ 100 un	01
12240	6,0x80mm - c/ 100 un	01
12241	6,0x90mm - c/ 100 un	01
12242	6,0x100mm - c/ 100 un	01

\*Produto c/ IPI 6,50%.

**PARAFUSO AUTO BROCANTE  
SEXTAVADO**

JOFORT



CÓDIGO	DESCRIÇÃO	EMB.
12243	5,5mmx3/4" - c/ 200 un	01
12244	5,5mmx7/8" - c/ 200 un	01
12245	5,5mmx1" - c/ 200 un	01
12246	5,5mmx1.1/2" - c/ 200 un	01
12247	5,5mmx2" - c/100 un	01
12248	5,5mmx2.1/2" - c/100 un	01
12249	5,5mmx3" - c/100 un	01
12250	5,5mmx3.1/2" - c/ 100 un	01
12251	5,5mmx4" - c/ 100 un	01
12252	5,5mmx4.1/2" - c/ 100 un	01

\*Produto c/ IPI 6,50%.

**PARAFUSO AUTO PERFURANTE  
SEXTAVADO C/ PONTA OGIVADA**

JOFORT



CÓDIGO	DESCRIÇÃO	EMB.
12266	5,5x57mm - c/ 200 un	01
12267	5,5x70mm - c/ 200 un	01
12268	6,3x110mm - c/ 100 un	01

\*Produto c/ IPI 6,50%.

**PARAFUSO P/ VASO SANITÁRIO  
C/ 50 PÇS**

JOFORT



CÓDIGO	DESCRIÇÃO	EMB.
12495	Bucha 08mm	01
12496	Bucha 10mm	01
12497	Bucha 12mm	01

**CLIPS P/ CABO DE AÇO**

JOFORT



CÓDIGO	DESCRIÇÃO	EMB.
12294	1/8" - 3,2mm	50
12295	3/6" - 4,8mm	50
12296	1/4" - 6,3mm	25
12297	5/16" - 8,0mm	10
12298	3/8" - 9,5mm	10
12299	1/2" - 12,7mm	05
12300	5/8" - 16,0mm	05

\*Venda somente em embalagem fechada - Produto c/ IPI 5%.

**ESTICADOR P/ CABO AÇO**

JOFORT



CÓDIGO	DESCRIÇÃO	EMB.
12301	1/4" - 6,3mm	10
12302	5/16" - 8,0mm	10
12303	3/8" - 9,5mm	05
12304	1/2" - 12,7mm	05

\*Venda somente em embalagem fechada - Produto c/ IPI 5%.

**ARRUELA LISA ZINCADA C/ 1KG**

JOFORT



CÓDIGO	DESCRIÇÃO	EMB.
12290	1/4"	20
12291	5/16"	20
12292	3/8"	20
12293	1/2"	20

**PARAFUSO P/ VASO SANITÁRIO  
C/ 2 PÇS**

JOFORT



CÓDIGO	DESCRIÇÃO	EMB.
12667	Bucha 10mm	01
12668	Bucha 12mm	01

**DISCO PORCELANATO EXCELÊNCIA PREMIUM**

JOFORT



CÓDIGO	DESCRIÇÃO	EMB.
11825	115mm	10

\*Ideal p/ cortar cerâmica e porcelanato com acabamento profissional. Furo: 22,23mm - Medidas: 115x20mm frente e 115x10mm verso.

**DESENGRIPANTE JOFORT LUB**

JOFORT



CÓDIGO	DESCRIÇÃO	EMB.
12507	300ml/150g	06

**BALDE METAL P/ CONCRETO GALVANIZADO**

JOFORT



CÓDIGO	DESCRIÇÃO	EMB.
12513	10L	06

**MAÇARICO PORTÁTIL P/ GÁS**

JOFORT



CÓDIGO	DESCRIÇÃO	EMB.
12665	C/ regulagem	10

**JOGO DE SOQUETES SEXTAVADO C/ MALETA**

JOFORT



CÓDIGO	DESCRIÇÃO	EMB.
12669	C/ 40 pçs	20

\*Acompanha: 34 soquetes - 01 chave - 01 extensor - 01 disco - 01 estojo 01 adaptador - 01 alça giratória.

**MASCARA RESPIRATÓRIA AGRO PFF3**

C.A 38.506

DELTA PLUS



CÓDIGO	DESCRIÇÃO	EMB.
12519	S/ válvula	100

**PARAFUSADEIRA E FURADEIRA BRUSHLESS À BATERIA**

Razi



CÓDIGO	DESCRIÇÃO	EMB.
12607	Bivolt - 12V	20

\*Acompanha: 01 parafusadeira, 01 bateria 12V de lítio, 01 carregador, 01 mandril 10mm.

**PARAFUSADEIRA E FURADEIRA C/ IMPACTO C/ 24 ACESSÓRIOS**

Razi



CÓDIGO	DESCRIÇÃO	EMB.
12520	Bivolt - 21V	10

\*Acompanha: 06 bits, 06 brocas, 09 soquetes, 02 adaptadores, 01 extensor, 01 maleta.

**SUPORTE PRATELEIRA MÃO FRANCESA LEVE BRANCA**

brasforma



CÓDIGO	DESCRIÇÃO	EMB.
12521	17cm	12
12522	22cm	12
12523	27cm	12

\*Suporta até 25kg.

**SUPORTE P/ TV UNIVERSAL FIXO**

brasforma



CÓDIGO	DESCRIÇÃO	EMB.
12524	10" a 90"	40

\*Para TV LED, LCD - Suporta até 40kg.

**SUPORTE ARTICULADO P/ TV**

brasforma

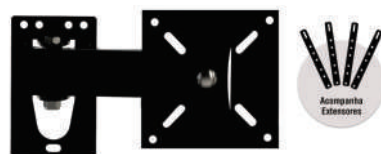

CÓDIGO	DESCRIÇÃO	EMB.
12525	10" a 60"	06

\*Para TV LED, LCD, Plasma, 3D e Smart TV - Permite inclinação, articulação e rotação (3 movimentos).

**SUPORTE TRI-ARTICULADO P/ TV**

brasforma

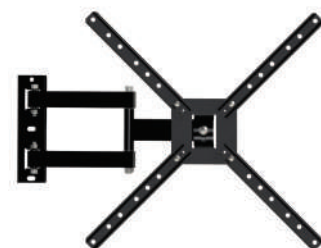

CÓDIGO	DESCRIÇÃO	EMB.
12526	10" a 60"	04

\*Para TV LED, LCD, Plasma, 3D e Smart TV - Permite articulação de até 130°, inclinação de até 15° e vem montado.

**KIT PINTURA FLEX C/05 PÇS 685 10**



CÓDIGO	DESCRIÇÃO	EMB.
12627	23cm	06

\*Contém: 01 bandeja 23cm, 01 cabo, 02 rolos de lã, 01 mexedor de tinta.

**TRINCHA BRANCA SINTÉTICA 313**



CÓDIGO	DESCRIÇÃO	EMB.
12625	3"	12
12626	4"	12

**CABO PROLONGADOR TELESCÓPICO**



CÓDIGO	DESCRIÇÃO	EMB.
12518	3m	06

**VÁLVULA P/ LAVATÓRIO E TANQUE BRANCA**



CÓDIGO	DESCRIÇÃO	EMB.
12586	1" (7/8")	20

**RALINHO CLICK INOX**



CÓDIGO	DESCRIÇÃO	EMB.
12621	10x10cm	12
12622	15x15cm	12

\*Embalagem blister.

**PROLONGADOR P/ CAIXA DE PASSAGEM E COLETORA PEQUENA**



CÓDIGO	DESCRIÇÃO	EMB.
12603	24,5x24,5x20cm	04

**COMEDOIRO P/ FRANGO**



CÓDIGO	DESCRIÇÃO	EMB.
12599	2kg	12
12600	4kg	12
12601	5kg	12

**TELA DE SOMBREAMENTO 70% SOMBRATEX**

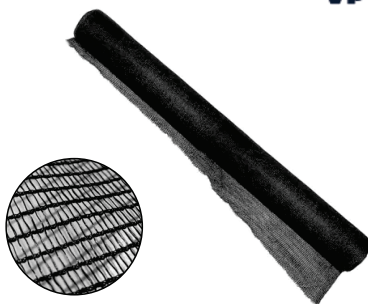

CÓDIGO	DESCRIÇÃO	EMB.
12596	1,50x50m	01
12597	3,00x50m	01

**SOQUETE PENDENTE EXTERNO C/ VEDAÇÃO PRETO**



CÓDIGO	DESCRIÇÃO	EMB.
12602	E27	50

**GARRAFA TÉRMICA PRESSÃO NOBILE FARROUPILHA BEGE**



CÓDIGO	DESCRIÇÃO	EMB.
12604	1,9L	04

**LANTERNA LED USB MULTIFUNÇÃO MAGNÉTICA**



CÓDIGO	DESCRIÇÃO	EMB.
12628	Recarregável	20

**ESPUMA EXPANSIVA ALTO RENDIMENTO**



CÓDIGO	DESCRIÇÃO	EMB.
12682	500ml/310g	12

**TORNEIRA MONOCOMANDO  
COZINHA DE MESA**
**JIWI**  
METAIS SANITÁRIOS

CÓDIGO	DESCRIÇÃO	EMB.
12611	Bica alta	01

\*Cromada - Giratória 360°.

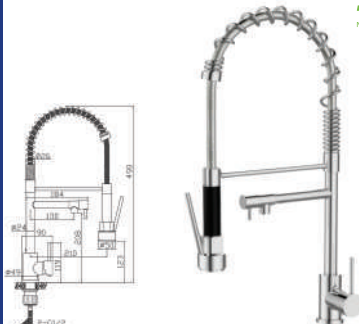
**TORNEIRA MONOCOMANDO  
COZINHA MESA GOURMET**
**JIWI**  
METAIS SANITÁRIOS

CÓDIGO	DESCRIÇÃO	EMB.
12615	C/ mola	01

\*Cromada.

**TORNEIRA MONOCOMANDO  
COZINHA MESA GOURMET**
**JIWI**  
METAIS SANITÁRIOS

CÓDIGO	DESCRIÇÃO	EMB.
12616	C/ mola	01

\*Preto fosco.

**TORNEIRA MONOCOMANDO  
COZINHA EXTENSÍVEL GOURMET**
**JIWI**  
METAIS SANITÁRIOS

CÓDIGO	DESCRIÇÃO	EMB.
12613	Bica alta	01

\*Cromada.

**TORNEIRA MONOCOMANDO  
COZINHA EXTENSÍVEL GOURMET**
**JIWI**  
METAIS SANITÁRIOS



CÓDIGO	DESCRIÇÃO	EMB.
12612	Bica alta	01

\*Aço escovado.

**TORNEIRA MONOCOMANDO  
COZINHA EXTENSÍVEL GOURMET**
**JIWI**  
METAIS SANITÁRIOS

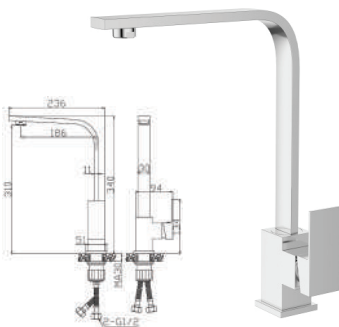

CÓDIGO	DESCRIÇÃO	EMB.
12614	Bica alta	01

\*Preto fosco.

**TORNEIRA MONOCOMANDO  
COZINHA GOURMET**
**JIWI**  
METAIS SANITÁRIOS

CÓDIGO	DESCRIÇÃO	EMB.
12609	Bica alta	01

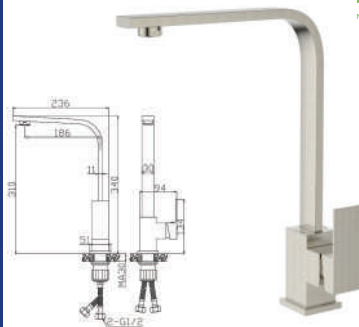
\*Cromada.

**TORNEIRA MONOCOMANDO  
COZINHA GOURMET**
**JIWI**  
METAIS SANITÁRIOS

CÓDIGO	DESCRIÇÃO	EMB.
12608	Bica alta	01

\*Aço escovado.

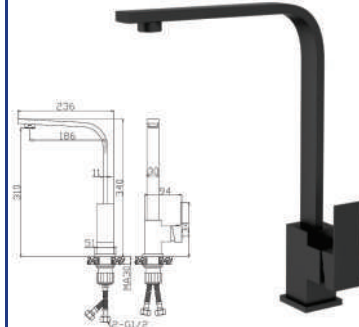
**TORNEIRA MONOCOMANDO  
COZINHA GOURMET**
**JIWI**  
METAIS SANITÁRIOS

CÓDIGO	DESCRIÇÃO	EMB.
12610	Bica alta	01

\*Preto fosco.

**TORNEIRA MONOCOMANDO  
LAVATÓRIO CROMADA**
**JIWI**  
METAIS SANITÁRIOS

CÓDIGO	DESCRIÇÃO	EMB.
12618	Bica baixa	01

**TORNEIRA MONOCOMANDO  
LAVATÓRIO AÇO ESCOVADO**
**JIWI**  
METAIS SANITÁRIOS

CÓDIGO	DESCRIÇÃO	EMB.
12617	Bica baixa	01

**TORNEIRA MONOCOMANDO  
LAVATÓRIO PRETO FOSCO**
**JIWI**  
METAIS SANITÁRIOS

CÓDIGO	DESCRIÇÃO	EMB.
12619	Bica baixa	01

**BOTINA DE SEGURANÇA PU MONO. C/ ELÁSTICO S/ BICO**

C.A 31701

**CRIVAL**  
Sul Calçados

CÓDIGO	DESCRIÇÃO	EMB.
12527	Nº 36	10
12528	Nº 37	10
12529	Nº 38	10
12530	Nº 39	10
12531	Nº 40	10
12532	Nº 41	10
12533	Nº 42	10
12534	Nº 43	10
12535	Nº 44	10
12536	Nº 45	10
12537	Nº 46	10

\*Embalagem plástica.

**BOTINA DE SEGURANÇA BIDENSIDADE PLUS C/ BICO PVC**

C.A 30257

**CRIVAL**  
PLUS  
CRIVAL

CÓDIGO	DESCRIÇÃO	EMB.
12562	Nº 37	10
12563	Nº 38	10
12564	Nº 39	10
12565	Nº 40	10
12566	Nº 41	10
12567	Nº 42	10
12568	Nº 43	10
12569	Nº 44	10
12570	Nº 45	10
12571	Nº 46	10

\*Embalagem plástica.

**BOTA PVC CANO MÉDIO PRETA C/ SOLADO AMARELO**

C.A 50964

**CRIVAL**  
PVC

CÓDIGO	DESCRIÇÃO	EMB.
12545	Nº 35/36 - S/ forro	05
12546	Nº 37 - S/ forro	05
12547	Nº 38 - S/ forro	05
12548	Nº 39 - S/ forro	05
12549	Nº 40 - S/ forro	05
12550	Nº 41 - S/ forro	05
12551	Nº 42 - S/ forro	05
12552	Nº 43 - S/ forro	05
12553	Nº 44/45 - S/ forro	05

\*Embalagem plástica.

**BOTINA ELETRICISTA BIDENSIDADE C/ ELÁSTICO MICRO FIBRA C/ BICO**

C.A 51524

**CRIVAL**

CÓDIGO	DESCRIÇÃO	EMB.
12572	Nº 38	10
12573	Nº 39	10
12574	Nº 40	10
12575	Nº 41	10
12576	Nº 42	10
12577	Nº 43	10
12578	Nº 44	10

\*Embalagem plástica - 500V seco.

**BOTINA ELETRICISTA BIDENSIDADE INFINITY MICRO FIBRA C/ BICO**

C.A 52223

**CRIVAL**  
INFINITY

CÓDIGO	DESCRIÇÃO	EMB.
12579	Nº 38	10
12580	Nº 39	10
12581	Nº 40	10
12582	Nº 41	10
12583	Nº 42	10
12584	Nº 43	10
12585	Nº 44	10

\*Embalagem caixa - 500V seco.

**BOTA PVC CANO MÉDIO C/ POLAINA PRETA C/ SOLADO AMARELO**

C.A 50964

**CRIVAL**  
PVC

CÓDIGO	DESCRIÇÃO	EMB.
12554	Nº 37 - S/ forro	05
12555	Nº 38 - S/ forro	05
12556	Nº 39 - S/ forro	05
12557	Nº 40 - S/ forro	05
12558	Nº 41 - S/ forro	05
12559	Nº 42 - S/ forro	05
12560	Nº 43 - S/ forro	05
12561	Nº 44/45 - S/ forro	05

\*Embalagem plástica.

## BOTINA NOBUCK C/ BICO PVC CAFÉ

C.A 49181



CÓDIGO	DESCRIÇÃO	EMB.
12538	Nº 38	10
12539	Nº 39	10
12540	Nº 40	10
12541	Nº 41	10
12542	Nº 42	10
12543	Nº 43	10
12544	Nº 44	10

\*Embalagem caixa.

## SERRA CIRCULAR



CÓDIGO	DESCRIÇÃO	EMB.
12641	4.3/8"x24D - Furo 22,23mm	20

\*Edição especial Copa do Mundo 2026.

## DISCO DE CORTE INOX



CÓDIGO	DESCRIÇÃO	EMB.
12639	115x1,0x22,23mm	25
12640	180x1,6x22,23mm	25

\*Edição especial Copa do Mundo 2026.

## DISCO DIAMANTADO TURBO



CÓDIGO	DESCRIÇÃO	EMB.
12635	110x22,23x8mm	100
12637	180x25,4x10mm	50

\*Edição especial Copa do Mundo 2026.

## DISCO DIAMANTADO SEGMENTADO



CÓDIGO	DESCRIÇÃO	EMB.
12636	110x22,23x8mm	100
12638	180x25,40x10mm	50

\*Edição especial Copa do Mundo 2026.

## TINTA SPRAY AGRÍCOLA 400ML/210G



CÓDIGO	DESCRIÇÃO	EMB.
12674	Amarelo Caterpillar	06
12675	Amarelo New Holland	06
12676	Azul Ford	06
12677	Cinza Chassis	06
12678	Laranja Jacto	06
12679	Verde John Deere	06
12680	Vermelho Case	06
12681	Vermelho Massey Ferguson	06

## DISCO PORCELANATO TURBO EXTRA FINO



CÓDIGO	DESCRIÇÃO	EMB.
12633	105x20x10mm	20

\*Edição especial Copa do Mundo 2026.

## DISCO PORCELANATO EXTRA FINO



CÓDIGO	DESCRIÇÃO	EMB.
12634	115x22,23x10mm	20

\*Edição especial Copa do Mundo 2026.

## ASPIRADOR DE PÓ AUTOMOTIVO DUST60



- Lanterna auxiliar.
- Capacidade do reservatório: 700ml.
- Potência: 60W.
- Liga no conector 12V do veículo.
- Filtro removível e lavável.
- Pressão do vapor: 3 BAR.



CÓDIGO	DESCRIÇÃO	EMB.
12683	12V	06

\*Acompanha: Mangueira extensora 50 cm, Bocal de canto - Bocal com escova - Filtro de impurezas.

## COMPRESSOR DE AR PORTÁTIL WIND10



- Potência: 60W.
- Pressão máx: 250 PSI.
- Vazão 10 l/min.



CÓDIGO	DESCRIÇÃO	EMB.
12686	12V	01

\*C/ 03 bicos adaptadores - Enche pneus de carros, motos, bola e infláveis em geral.

**PULVERIZADOR A BATERIA  
GPM2000**

CÓDIGO	DESCRIÇÃO	EMB.
12688	20L - Bivolt	01

\*1 Pulverizador - 1 Alça costal ajustável - 4 Bicos - 1 Bateria 12V - 8 Ah - 1 Carregador de Bateria - 1 Kit de reparos.

**PULVERIZADOR COSTAL MANUAL  
GP2000**

CÓDIGO	DESCRIÇÃO	EMB.
12689	20L	01

\*1 Pulverizador Costal - 1 Copo dosador - 1 Alça reversível - 4 Bicos - 1 Kit de reparos.

**MOTOBOMBA PERIFÉRICA 1/2CV  
BP500**

CÓDIGO	DESCRIÇÃO	EMB.
12684	127V	01
12685	220V	01

\*Potência do Motor: 1/2 HP - Sucção máxima: 8 m - Vazão Máxima: 33 l/min  
Uso com água: limpa.

**ÓCULOS DE ESCURECIMENTO  
AUTOMÁTICO P/ SOLDA SMC6**

CÓDIGO	DESCRIÇÃO	EMB.
12687	Automático	01

**TALHA DE CORRENTE MANUAL  
LIFT310**

CÓDIGO	DESCRIÇÃO	EMB.
12690	Elevação 3m	01

\*Suporta 1 Tonelada.

**TALHA DE CORRENTE MANUAL  
LIFT520**

CÓDIGO	DESCRIÇÃO	EMB.
12691	Elevação 5m	01

\*Suporta 2 Toneladas.

**DISCO BIFETEIRA DE FERRO  
C/ BORDA**

CÓDIGO	DESCRIÇÃO	EMB.
12642	40cm	01

\*Capacidade: 8L - Cabo de madeira - - Pintura alta temperatura - Acabamento brilhoso.

**ESPETO SIMPLES AÇO GALVANIZADO  
CABO DE MADEIRA**

CÓDIGO	DESCRIÇÃO	EMB.
12644	75cm	06
12645	85cm	06

**ESPETO DUPLO AÇO GALVANIZADO  
CABO DE MADEIRA**

CÓDIGO	DESCRIÇÃO	EMB.
12646	75cm	06
12647	85cm	06

**DISCO BIFETEIRA DE FERRO  
C/ BORDA E TAMPA**

CÓDIGO	DESCRIÇÃO	EMB.
12643	40cm	01

\*Capacidade: 8L - Cabo de madeira - - Pintura alta temperatura - Acabamento brilhoso.

**ESPETO CHATO ALUMÍNIO  
CABO DE MADEIRA**

CÓDIGO	DESCRIÇÃO	EMB.
12648	85cmx15mm	06
12649	95cmx15mm	06

**ESPETO DUPLO ALUMÍNIO  
CABO DE MADEIRA**

CÓDIGO	DESCRIÇÃO	EMB.
12650	85cmx6mm	06
12651	95cmx6mm	06

**GRELHA P/ CHURRASCO PLANA GALVANIZADA CABO MADEIRA**

CÓDIGO	DESCRIÇÃO	EMB.
12673	40cm	01

**GANCHO P/ AÇOUGUE AÇO GALVANIZADO**

CÓDIGO	DESCRIÇÃO	EMB.
12652	12,5cm	06
12671	23cm	06
12672	26,5cm	06

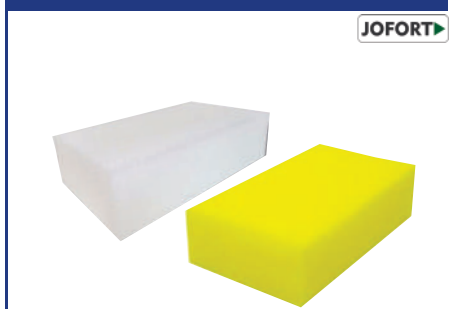
**BLOCO DE ESPUMA MULTIUSO**

CÓDIGO	DESCRIÇÃO	EMB.
12595	Amarela	12
12594	Branca	12

\*Medidas: 22x13,5x6,6cm - Densidade 13.

**PENEIRA P/ AREIA RETANGULAR 40X60CM**

CÓDIGO	DESCRIÇÃO	EMB.
12629	Malha 04	01
12630	Malha 05	01
12631	Malha 06	01

**PENEIRA CALFINO RETANGULAR**

CÓDIGO	DESCRIÇÃO	EMB.
12632	40x60cm	01

**DISJUNTOR BIPOLAR**

CÓDIGO	DESCRIÇÃO	EMB.
12605	DIN C20A	06

**CONECTOR DE PORCELANA BIPOLAR**

CÓDIGO	DESCRIÇÃO	EMB.
12703	10mm	50
12704	16mm	50

\*Venda somente em embalagem fechada - Isolação de até 600 V (externo) - Modelos 10mm: corrente até 25A - Modelos 16mm: corrente até 50A.

**SOQUETE P/ LÂMPADA DICRÓICA**

CÓDIGO	DESCRIÇÃO	EMB.
12716	GU-10	10

\*Venda somente em embalagem fechada - Tensão: 250V.

**ALICATE AMPERÍMETRO**

CÓDIGO	DESCRIÇÃO	EMB.
12696	Digital	20

\*Alimentação: Bateria 9V.

**CONECTOR DE PORCELANA TRIPOLAR**

CÓDIGO	DESCRIÇÃO	EMB.
12705	10mm	50
12706	16mm	12

\*Venda somente em embalagem fechada - Isolação de até 600 V (externo) - Modelos 10mm: corrente até 25A - Modelos 16mm: corrente até 50A.

**SOQUETE ADAPTADOR PORCELANA E-27**

CÓDIGO	DESCRIÇÃO	EMB.
12695	P/ lâmpada E-40	25

**ALICATE AMPERÍMETRO MULTÍMETRO PRO MINI**

CÓDIGO	DESCRIÇÃO	EMB.
12697	Profissional	10

\*Alimentação: 2 pilhas tipo AAA.

**MINI LANTERNA 1 LED C/ ZOOM A PILHA**

CÓDIGO	DESCRIÇÃO	EMB.
12707	04 Níveis	10

\*Potência: 1W - Alcance de 5m - Alimentação: Pilhas AAA (não inclusas).

**MINI LANTERNA 1 LED RECARREGÁVEL**

CÓDIGO	DESCRIÇÃO	EMB.
12708	02 Níveis	10

\*Potência: 1W - Incluso cabo USB de recarga de 50cm.

**LANTERNA ABS RECARREGÁVEL**

CÓDIGO	DESCRIÇÃO	EMB.
12709	05 Leds - 18cm	12
12710	11 Leds - 26cm	24

\*Bivolt - 2 níveis de intensidade - Plugue retrátil embutido na base.

**LANTERNA 1 LED A PILHA**

CÓDIGO	DESCRIÇÃO	EMB.
12711	Pequena - (2 pilhas AA)	12
12712	Média - (2 pilhas D)	12

\*Potência: 0,5W - Pilhas (não inclusas).

**PENDENTE LED P/ MECÂNICO 3W A PILHA**

CÓDIGO	DESCRIÇÃO	EMB.
12713	Tipo pilha AA	12

\*Base imantada p/ fixação na lataria - Pilhas (não inclusas).

**TIMER TEMPORIZADOR DIGITAL**

CÓDIGO	DESCRIÇÃO	EMB.
12715	Bivolt	06

\*Permite 20 programações diferentes.

**PRESSOSTATO CONTROLADOR AUTO PRESSÃO**

CÓDIGO	DESCRIÇÃO	EMB.
12714	Bivolt	12

**MOTOBOMBA PERIFÉRICA 1CV**

CÓDIGO	DESCRIÇÃO	EMB.
12700	Bivolt	01

\*Potência: 750W - Vazão: 3.000 l/h.

**BOMBA PRESSURIZADORA DE ÁGUA 360W**

CÓDIGO	DESCRIÇÃO	EMB.
12701	127V	04
12702	220V	04

\*Ideal para até 4 pontos de saída de água.

**SOQUETE PENDENTE C/ RABICHO E-27**

CÓDIGO	DESCRIÇÃO	EMB.
12698	Pote c/ 50un	06

**SOQUETE PENDENTE EM BAQUELITE E-27**

CÓDIGO	DESCRIÇÃO	EMB.
12699	Pote c/ 50un	06

**TOMADA INDUSTRIAL PORCELANA SOBREPOR**

CÓDIGO	DESCRIÇÃO	EMB.
12717	25A 2P+T	25

**ABRAÇADEIRA CLICK CONDULETE  
3/4"**

CÓDIGO	DESCRIÇÃO	EMB.
12746	Branca	50
12748	Cinza	50
12750	Marrom	50
12752	Preta	50
12754	Vermelha	50

\*Venda somente em embalagem fechada.

**ADAPTADOR P/ CAIXA CONDULETE  
3/4"**

CÓDIGO	DESCRIÇÃO	EMB.
12755	Branco	50
12757	Cinza	50
12759	Preto	50
12761	Vermelho	50

\*Venda somente em embalagem fechada.

**JOELHO CONDULETE C/ JANELA  
3/4"**

CÓDIGO	DESCRIÇÃO	EMB.
12776	Branca	10
12778	Cinza	10
12780	Preto	10
12782	Vermelho	10

\*Venda somente em embalagem fechada.

**ABRAÇADEIRA CLICK CONDULETE  
1"**

CÓDIGO	DESCRIÇÃO	EMB.
12747	Branca	20
12749	Cinza	20
12751	Marrom	20
12753	Preta	20

\*Venda somente em embalagem fechada.

**ADAPTADOR P/ CAIXA CONDULETE  
1"**

CÓDIGO	DESCRIÇÃO	EMB.
12756	Branco	20
12758	Cinza	20
12760	Preto	20

\*Venda somente em embalagem fechada.

**JOELHO CONDULETE C/ JANELA  
1"**

CÓDIGO	DESCRIÇÃO	EMB.
12777	Branca	10
12779	Cinza	10
12781	Preto	10

\*Venda somente em embalagem fechada.

**CAIXA CONDULETE 5 ENTRADAS  
1/2" - 3/4"**

CÓDIGO	DESCRIÇÃO	EMB.
12762	Branca	20
12764	Cinza	20
12766	Preta	20
12768	Vermelha	20

\*Venda somente em embalagem fechada.

**CURVA CONDULETE 90° C/ BOLSA  
3/4"**

CÓDIGO	DESCRIÇÃO	EMB.
12739	Branca	40
12741	Cinza	40
12743	Preta	40
12745	Vermelha	40

\*Venda somente em embalagem fechada.

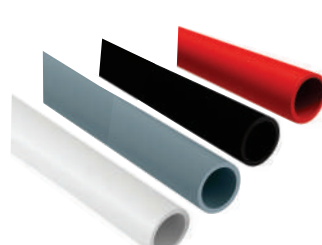
**ELETRODUTO CONDULETE 3/4"  
C/ 3M**

CÓDIGO	DESCRIÇÃO	EMB.
12732	Branca	20
12734	Cinza	20
12736	Preta	20
12738	Vermelha	20

**CAIXA CONDULETE 7 ENTRADAS  
1" - 4X2**

CÓDIGO	DESCRIÇÃO	EMB.
12763	Branca	12
12765	Cinza	12
12767	Preta	12

\*Venda somente em embalagem fechada.

**CURVA CONDULETE 90° C/ BOLSA  
1"**

CÓDIGO	DESCRIÇÃO	EMB.
12740	Branca	20
12742	Cinza	20
12744	Preta	20

\*Venda somente em embalagem fechada.

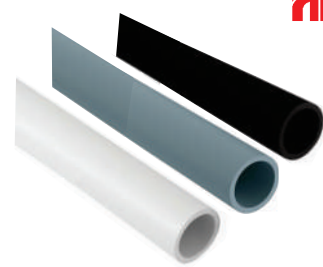
**ELETRODUTO CONDULETE  
1" C/ 3M**

CÓDIGO	DESCRIÇÃO	EMB.
12733	Branca	20
12735	Cinza	20
12737	Preta	20

## LUA CONDULETE ENCAIXE 3/4"



CÓDIGO	DESCRIÇÃO	EMB.
12783	Branca	50
12787	Cinza	50
12785	Preta	50
12789	Vermelha	50

\*Venda somente em embalagem fechada.

## TAMPA CEGA P/ CAIXA CONDULETE 3/4"



CÓDIGO	DESCRIÇÃO	EMB.
12794	Branca	20
12796	Cinza	20
12798	Preta	20
12800	Vermelha	20

\*Venda somente em embalagem fechada.

## CONECTOR CONDULETE BOX RETO 3/4"



CÓDIGO	DESCRIÇÃO	EMB.
12769	Branco	20
12771	Cinza	20
12773	Preto	20
12775	Vermelho	20

\*Venda somente em embalagem fechada.

## LUA CONDULETE ENCAIXE 1"



CÓDIGO	DESCRIÇÃO	EMB.
12784	Branca	20
12788	Cinza	20
12786	Preta	20

\*Venda somente em embalagem fechada.

## TAMPA CEGA P/ CAIXA CONDULETE 1"



CÓDIGO	DESCRIÇÃO	EMB.
12795	Branca	12
12797	Cinza	12
12799	Preta	12

\*Venda somente em embalagem fechada.

## CONECTOR CONDULETE BOX RETO 1"



CÓDIGO	DESCRIÇÃO	EMB.
12770	Branco	12
12772	Cinza	12
12774	Preto	12

\*Venda somente em embalagem fechada.

## TAMPÃO P/ CAIXA CONDULETE

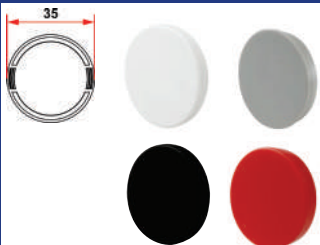

CÓDIGO	DESCRIÇÃO	EMB.
12790	Branca	60
12791	Cinza	60
12792	Preto	60
12793	Vermelho	60

\*Venda somente em embalagem fechada.

## SPOT EMBUTIR QUADRADO P/ PAR20 C/ RECUCO



CÓDIGO	DESCRIÇÃO	EMB.
12895	Branco	10

\*Tam. do produto: 130x130x44mm - Tam. do corte: 120x120mm. Base E27.

## SPOT EMBUTIR QUADRADO P/ MR16 C/ RECUCO



CÓDIGO	DESCRIÇÃO	EMB.
12896	Branco	10

\*Tam. do produto: 102x102x42mm - Tam. do corte: 95x95mm. Base GU10.

## FITA ISOLANTE C/ 10M



CÓDIGO	DESCRIÇÃO	EMB.
12869	Amarela	10
12870	Azul	10
12871	Branca	10
12872	Verde	10
12873	Vermelha	10

\*Venda somente em embalagem fechada.

## LÂMPADA PAR20 LED 7W E27 BIVOLT



CÓDIGO	DESCRIÇÃO	EMB.
12887	3000k	10
12888	4000k	10

## LÂMPADA DICRÓICA LED GU10 7W MR16 BIVOLT



CÓDIGO	DESCRIÇÃO	EMB.
12885	3000k	10
12886	4000k	10

**PAINEL LED EMBUTIR QUADRADO  
ECOLIGHT 6500K BIVOLT**

LUMANTI



CÓDIGO	DESCRIÇÃO	EMB.
12889	12w	10
12890	18w	10
12891	24w	10

**PAINEL LED SOBREPOR QUADRADO  
ECOLIGHT 6500K BIVOLT**

LUMANTI



CÓDIGO	DESCRIÇÃO	EMB.
12892	12w	10
12893	18w	10
12894	24w	10

**CAIXA DE PASSAGEM EMBUTIR  
BRANCA**

Mondiale



CÓDIGO	DESCRIÇÃO	EMB.
12620	20x20cm	01

**CAIXA SOBREPOR P/ 1 MÓDULO  
LIZFLEX**

TRAMONTINA



CÓDIGO	DESCRIÇÃO	EMB.
12801	Branca	20

\*Dimensões do produto: 71x52x43mm.

**CAIXA SOBREPOR P/ 2 MÓDULOS  
LIZFLEX**

TRAMONTINA



CÓDIGO	DESCRIÇÃO	EMB.
12802	Branca	20

\*Dimensões do produto: 71x68x43mm.

**CAIXA SOBREPOR P/ 3 MÓDULOS  
LIZFLEX**

TRAMONTINA



CÓDIGO	DESCRIÇÃO	EMB.
12808	Branca	10

\*Dimensões do produto: 90x71x43mm.

**TOMADA BOX SOBREPOR LIZFLEX  
BRANCA**

TRAMONTINA



CÓDIGO	DESCRIÇÃO	EMB.
12803	2P+T 10A/250V	10
12807	2P+T 20A/250V	10

\*Dimensões do produto: 71x52x43mm.

**TOMADA BOX SOBREPOR DUPLA  
BRANCA LIZFLEX**

TRAMONTINA



CÓDIGO	DESCRIÇÃO	EMB.
12859	2P+T 10A/250V	10

\*Dimensões do produto: 71x68x43mm.

**INTERRUPTOR BOX 1 TECLA  
SIMPLES + TOMADA LIZFLEX**

TRAMONTINA



CÓDIGO	DESCRIÇÃO	EMB.
12860	2P+T 10A/250V - Branca	10
12861	2P+T 20A/250V - Branca	10

\*Dimensões do produto: 71x68x43mm.

**INTERRUPTOR BOX SOBREPOR  
1 TECLA SIMPLES LIZFLEX**

TRAMONTINA



CÓDIGO	DESCRIÇÃO	EMB.
12809	Branco	10

\*Dimensões do produto: 71x52x43 mm - 10A 250V.

**INTERRUPTOR BOX SOBREPOR  
2 TECLAS SIMPLES LIZFLEX**

TRAMONTINA



CÓDIGO	DESCRIÇÃO	EMB.
12858	Branco	10

\*Dimensões do produto: 71x68x43mm.

**PISTOLA P/ LIMPEZA C/ GATILHO**

HARDEN



CÓDIGO	DESCRIÇÃO	EMB.
12721	Bico 110mm	50

TINTA SPRAY 400ML/240G  
USO GERAL

CÓDIGO	DESCRIÇÃO	EMB.
12834	Amarelo	06
12835	Amarelo bandeira	06
12836	Azul bandeira	06
12837	Azul claro	06
12838	Azul escuro	06
12839	Azul médio	06
12840	Branco brilhante	06
12841	Branco fosco	06
12842	Branco semi brilho	06
12843	Cinza médio	06
12844	Cinza sub grey	06
12845	Laranja	06
12846	Marrom	06
12847	Preto brilhante	06
12848	Preto fosco	06
12849	Preto semi brilho	06
12850	Primer	06
12851	Rosa	06
12852	Verde bandeira	06
12853	Verde claro	06
12854	Verde escuro	06
12855	Vermelho	06
12856	Verniz incolor	06
12857	Violeta	06

## TINTA SPRAY 400ML/240G METÁLICA



CÓDIGO	DESCRIÇÃO	EMB.
12824	Alumínio	06
12825	Azul	06
12826	Cobre	06
12827	Cromado	06
12828	Dourado	06
12829	Grafite	06
12830	Ouro	06
12831	Prata	06
12832	Verde	06
12833	Vermelho	06

TINTA SPRAY 400ML/240G  
ALTA TEMPERATURA

CÓDIGO	DESCRIÇÃO	EMB.
12821	Alumínio	06
12822	Branco fosco	06
12823	Preto fosco	06

## REMOVEDOR DE TINTA SPRAY



CÓDIGO	DESCRIÇÃO	EMB.
12820	350ml/250g	06

## ADESIVO INSTANTÂNEO MP93



CÓDIGO	DESCRIÇÃO	EMB.
12718	20g	10

ADESIVO INSTANTÂNEO BLISTER  
MP93

CÓDIGO	DESCRIÇÃO	EMB.
12719	20g	10

## ESPÁTULA PLÁSTICA P/ MASSA

\* ATLAS



CÓDIGO	DESCRIÇÃO	EMB.
12862	13,1x8,8cm	12

## FITA SILVER TAPE MULTIUSO

\* ATLAS



CÓDIGO	DESCRIÇÃO	EMB.
12863	48mmx10m	06

FITA DE FIBRA DE VIDRO TELADA  
P/ REPAROS

\* ATLAS



CÓDIGO	DESCRIÇÃO	EMB.
12864	50mmx45m	06

## CHAPÉU DE PALHA PANTANEIRO

SAMIA



CÓDIGO	DESCRIÇÃO	EMB.
12692	Grosso	12

## CHAPÉU DE PALHA

SAMIA



CÓDIGO	DESCRIÇÃO	EMB.
12693	Arizona	12

CHAPÉU DE PALHA TROPEIRO  
COPA ALTA

SAMIA



CÓDIGO	DESCRIÇÃO	EMB.
12694	Simples	12

VASSOURÃO CEPA PLÁSTICA  
FIO MACIO 50CM

MAX



CÓDIGO	DESCRIÇÃO	EMB.
12810	C/ Cabo 1,4m	06

VASSOURÃO GARI ROBUSTO  
PROFISSIONAL 28CM

MAX



CÓDIGO	DESCRIÇÃO	EMB.
12811	C/ Cabo 1,4m	06

## SELANTE PU ALUZINCO PRO

UNIPEGA



CÓDIGO	DESCRIÇÃO	EMB.
12816	Cinza - 260ml/380g	12

ESTANTE MODULAR MULTIUSO  
ORGANIZE 3 PRATELEIRAS PRETAUTIL  
utilidade doméstica

CÓDIGO	DESCRIÇÃO	EMB.
12865	76x60x35cm	01

ESTANTE MODULAR MULTIUSO  
ORGANIZE 4 PRATELEIRAS PRETAUTIL  
utilidade doméstica

CÓDIGO	DESCRIÇÃO	EMB.
12866	76x60x35cm	01

## VÁLVULA RETENÇÃO UNIVERSAL

ROGO



CÓDIGO	DESCRIÇÃO	EMB.
12874	3/4"	12

VÁLVULA TRANSFERIDORA DE  
PRESSÃO AQUAPRESS

ROGO



CÓDIGO	DESCRIÇÃO	EMB.
12877	Completa	12

ANEL DE VEDAÇÃO P/ VASO  
SANITÁRIO

ROGO



CÓDIGO	DESCRIÇÃO	EMB.
12876	C/ guia	12

VÁLVULA RETENÇÃO FUNDO DE  
POÇO C/ TELA INOX

ROGO



CÓDIGO	DESCRIÇÃO	EMB.
12875	3/4"	12

## VENTOSA MANUAL SIMPLES

LYNUS



CÓDIGO	DESCRIÇÃO	EMB.
12722	25kg	10

## VENTOSA MANUAL DUPLA

LYNUS



CÓDIGO	DESCRIÇÃO	EMB.
12723	50kg	10

## PULVERIZADOR C/ APLICADOR DE ESPUMA

LYNUS



CÓDIGO	DESCRIÇÃO	EMB.
12724	2L	04

## SOPRADOR PORTÁTIL TURBO 500W BATERIA 20V STP-20800

LYNUS



CÓDIGO	DESCRIÇÃO	EMB.
12725	Bivolt	06

## ESMERILHADEIRA 4.1/2" ANGULAR 600W

Razi



CÓDIGO	DESCRIÇÃO	EMB.
12878	127V	10
12879	220V	10

\*Acompanha: Acompanha chave de aperto e par de escovas de carvão em ambos os lados

## TESOURA P/ PODA BRUSHLESS A BATERIA

Razi



CÓDIGO	DESCRIÇÃO	EMB.
12880	Bivolt - 21V	10

\*Acompanha: 01 bateria, 01 carregador, conjunto de chaves, lâmina, óleo p/ lubrificar. Bateria de Lítio - 2.0Ah.

## FUNIL FLEXÍVEL C/ TELA

HARDEN



CÓDIGO	DESCRIÇÃO	EMB.
12720	Comprimento 380mm	50

\*Diâmetro superior de 140mm.

## LUVA NITRILICA PRETA HEAVY C/ 50 PARES

C.A 48.295

IMBAT



CÓDIGO	DESCRIÇÃO	EMB.
12897	Nº 08-M	12
12898	Nº 09-G	12
12899	Nº 10-GG	12

## LUVA POLIÉSTER C/ BANHO TOTAL LÁTEX NITRILICO

C.A 41.723

IMBAT



CÓDIGO	DESCRIÇÃO	EMB.
12900	Nº 08-M	12
12901	Nº 09-G	12
12902	Nº 10-GG	12

## LUVA NYLON E SPANDEX C/ BANHO FOAM

C.A 48.335

IMBAT



CÓDIGO	DESCRIÇÃO	EMB.
12903	Nº 09-G	12
12904	Nº 10-GG	12

## LUVA TRICOTADA BORRACHA VULCANO BLACK

C.A 48.296

IMBAT



CÓDIGO	DESCRIÇÃO	EMB.
12905	Nº 08-M	12
12906	Nº 09-G	12
12907	Nº 10-GG	12

## PRUMO DE PAREDE C/ CORPO PLÁSTICO

JOFORT



CÓDIGO	DESCRIÇÃO	EMB.
12730	400g	06

## ANCINHO 14 DENTES

JOFORT



CÓDIGO	DESCRIÇÃO	EMB.
12731	C/ cabo 1,20m	06

VASSOURA P/ JARDIM PLÁSTICA  
22 DENTES C/ CABO

JOFORT



CÓDIGO	DESCRIÇÃO	EMB.
12921	Preta	12
12922	Verde	12

## MARRETA DE AÇO C/ CABO

JOFORT



CÓDIGO	DESCRIÇÃO	EMB.
12726	0,5kg	06
12727	1,0kg	06
12728	1,5kg	06
12729	2,0kg	06

## TE INOX CROMADO

JOFORT



CÓDIGO	DESCRIÇÃO	EMB.
12882	1/2"	12

## JUNÇÃO INOX CROMADO

JOFORT

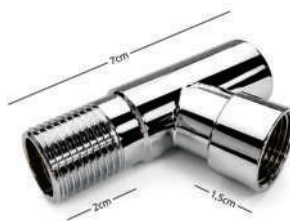

CÓDIGO	DESCRIÇÃO	EMB.
12883	1/2"	12

## LUA INOX CROMADA

JOFORT



CÓDIGO	DESCRIÇÃO	EMB.
12881	1/2"	12

TORNEIRA TANQUE MÁQUINA ABS  
METAL CROMADO

JOFORT



CÓDIGO	DESCRIÇÃO	EMB.
12884	C-100	01

## ABRAÇADEIRA PRESSÃO C/ 10 PÇS

METAL  
MATRIX  
ABRAÇADEIRAS

CÓDIGO	DESCRIÇÃO	EMB.
12908	9mm (09-13mm)	01
12909	9mm (12-16mm)	01
12910	9mm (13-19mm)	01
12911	9mm (14-22mm)	01
12912	9mm (19-27mm)	01
12913	9mm (22-32mm)	01
12914	9mm (25-38mm)	01
12915	9mm (32-44mm)	01
12916	9mm (38-51mm)	01

## ABRAÇADEIRA MANGOTE

METAL  
MATRIX  
ABRAÇADEIRAS

CÓDIGO	DESCRIÇÃO	EMB.
12917	32mm (35-40mm)	01
12918	32mm (39-47mm)	01
12919	32mm (43-51mm)	01
12920	32mm (48-56mm)	01

ANEL DE VEDAÇÃO P/ VASO  
SANITÁRIOHERC  
MARCA DE QUALIDADE

CÓDIGO	DESCRIÇÃO	EMB.
12961	C/ guia	48

PISTOLA P/ PINTURA TANQUE ALTO  
HVLP C/ AJUSTE PRESSÃOBestfer  
SOPRATA E BICO PARA TINTA E PINTURA

CÓDIGO	DESCRIÇÃO	EMB.
12960	600ml	20

\*Tamanho do bico: 1,5mm - Pressão 43psi.

**JOGO DE CHAVES MULTIFUNÇÕES**



CÓDIGO	DESCRIÇÃO	EMB.
12923	C/ 9 pçs	06

\*Contém: (01 Base intercambiável), (03 Chaves Philips: PH0, PH1 e Ph2), (03 Chaves de Fenda: 3,2mm, 5mm e 6mm), (01 Chave tipo pé de cabra 6mm - não utilize como alavanca), (01 Ponta fina 3mm).

**JOGO DE CHAVES COMBINADAS**



CÓDIGO	DESCRIÇÃO	EMB.
12924	C/ 6 pçs (06-11mm)	06

\*Aço Carbono - Tamanhos: (6mm), (7mm), (8mm), (9mm), (10mm), (11mm).

**JOGO DE CHAVES COMBINADAS**



CÓDIGO	DESCRIÇÃO	EMB.
12925	C/ 6 pçs (11-16mm)	05

\*Aço Carbono - Tamanhos: (11mm), (12mm), (13mm), (14mm), (15mm), (16mm).

**JOGO DE CHAVES COMBINADAS**



CÓDIGO	DESCRIÇÃO	EMB.
12926	C/ 8 pçs (08-19mm)	05

\*Aço Carbono - Tamanhos: (8mm), (10mm), (11mm), (12mm), (13mm), (14mm), (17mm), (19mm).

**JOGO DE CHAVES FIXAS**



CÓDIGO	DESCRIÇÃO	EMB.
12927	C/ 6 pçs (06-17mm)	05

\*Aço Carbono - Tamanhos: (6mm x 7mm), (8mm x 9mm), (10mm x 11mm), (12mm x 13mm), (14mm x 15mm), (16mm x 17mm).

**JOGO DE CHAVES FIXAS**



CÓDIGO	DESCRIÇÃO	EMB.
12928	C/ 8 pçs (06-22mm)	05

\*Aço Carbono - Tamanhos: (6mm x 7mm), (8mm x 9mm), (10mm x 11mm), (12mm x 13mm), (14mm x 15mm), (16mm x 17mm), (18mm x 19mm), (20mm x 22mm).

**RATOEIRA ADESIVA C/ AROMA**



CÓDIGO	DESCRIÇÃO	EMB.
12929	22,8x37,6cm	20

\*C/ aroma de amendoim - Papel cartão (400g/m²).

**RATOEIRA ADESIVA C/ AROMA SUPER**



CÓDIGO	DESCRIÇÃO	EMB.
12930	21,2x31,8cm	150

\*C/ aroma de amendoim - Papel cartão (1300g/m²).

**KIT REPARO DE PNEU**



CÓDIGO	DESCRIÇÃO	EMB.
12931	C/ 6 pçs	36

\*Contém: (1 Escareador), (1 Agulha de inserção de remendo), (1 Tubo de cola de 12g), (3 Remendos de borracha 6mm x 100mm).

**MÁQUINA DE MOER CARNE MANUAL**



CÓDIGO	DESCRIÇÃO	EMB.
12932	Nº 10	10

\*Dimensões: 27cm x 11cm x 26,5mm - Material: Alumínio, cabo de Madeira desmontável, contém 3 cones para lingüça e para fazer biscoito.

**SUPORTE MULTIUSO P/ PAREDE**



CÓDIGO	DESCRIÇÃO	EMB.
12933	80mm - P/ 30kg	50

\*Material: Aço - Acompanha buchas e parafusos.

**SUPORTE MULTIUSO P/ PAREDE**



CÓDIGO	DESCRIÇÃO	EMB.
12934	155mm - P/ 30kg	50

\*Material: Aço - Acompanha buchas e parafusos.

**ELÁSTICO AMARELO DE USO GERAL**

CÓDIGO	DESCRIÇÃO	EMB.
12935	1kg	15

\*Contém: Aprox. 1320 und.

**PERCEVEJO NIQUELADO**

CÓDIGO	DESCRIÇÃO	EMB.
12936	C/ 100 pçs	12

\*Tamanho: 10,5mm.

**KIT GANCHO TIPO S MULTIUSO**

CÓDIGO	DESCRIÇÃO	EMB.
12937	C/ 05 pçs	48

\*Material: Ferro Zincado.

**GANCHO P/ PAINEL CANALETADO CROMADO**

CÓDIGO	DESCRIÇÃO	EMB.
12938	10cm	50
12939	15cm	50
12940	20cm	50

\*Venda somente em embalagem fechada.  
\*Material: Ferro Zincado - Diâmetro da barra: 4mm - Suporta 2kg.**APONTADOR P/ LÁPIS DE CARPINEIRO**

CÓDIGO	DESCRIÇÃO	EMB.
12941	54mmx22mm	40

\*Embalagem: Blister.

**KIT PONTEIRAS P/ MÓVEIS C/ 4 UN PRETO LISA**

CÓDIGO	DESCRIÇÃO	EMB.
12942	7/8" (22mm)	10

\*Material: PP (Polipropileno) - Superfície lisa.

**KIT PONTEIRAS P/ MÓVEIS C/ 4 UN PRETO ANTIDERRAPANTE**

CÓDIGO	DESCRIÇÃO	EMB.
12943	5/8" (16mm)	10
12944	3/4" (18mm)	10
12945	7/8" (22mm)	10
12946	1" (25mm)	10

\*Material: TPR (Borracha Termoplástica) - Superfície antiderrapante.

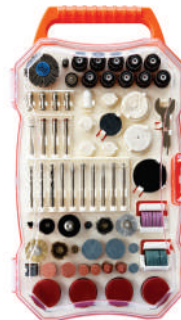
**KIT DE ACESSÓRIOS P/ MICRO RETÍFICA**

CÓDIGO	DESCRIÇÃO	EMB.
12947	C/ 208 pçs	10

\*Embalagem: Maleta plástica.

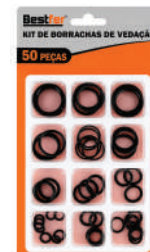
**KIT ANÉIS DE BORRACHA P/ VEDAÇÃO**

CÓDIGO	DESCRIÇÃO	EMB.
12948	C/ 50 pçs	10

**PISTOLA DE AR DIRETO**

CÓDIGO	DESCRIÇÃO	EMB.
12949	650ml	30

\*Bico: 1,3mm - Entrada de ar ¼" - Pressão máx.: 40psi.

**PUXADOR ALÇA P/ GAVETA C/ 2 PÇS**

CÓDIGO	DESCRIÇÃO	EMB.
12950	10cm	72

\*Parafusos inclusos.

**PROTECTOR AURICULAR C/ CORDÃO**

CÓDIGO	DESCRIÇÃO	EMB.
C.A 50.872	Borracha de silicone	100

**MAÇARICO LANÇA CHAMAS C/ REGULAGEM**



CÓDIGO	DESCRIÇÃO	EMB.
12952	69cm	10

\*Tamanho do bocal: 49mm.

**ELÁSTICO P/ LONA C/ GANCHO**



CÓDIGO	DESCRIÇÃO	EMB.
12953	35cm	12

\*Venda somente em embalagem fechada.

**CHAVE HIDRÁULICA MULTIFUNÇÃO 8 EM 1**



CÓDIGO	DESCRIÇÃO	EMB.
12954	Multifunção	100

\*Contém: (1 Chave Hidráulica: 244mm x 50mm), (1 Extrator de parafusos), (Chaves de Bacia: 20mm e 50mm), (Chaves de Boca: 21mm, 23mm e 27mm), (Soquetes: 34mm e 40mm).

**ESCOVA DE AÇO TORCIDA P/ ROÇADEIRA FÚRO 1"**



CÓDIGO	DESCRIÇÃO	EMB.
12955	6"	06
12956	8"	04

\*Anel Redutor de Aço: 20mm - RPM Máx. 10.000.

**REDE ELÁSTICA P/ MOTO**



CÓDIGO	DESCRIÇÃO	EMB.
12957	40x40cm	24

\*Possui 6 ganchos.

**APLICADOR DE SILICONE EM ALUMÍNIO**



CÓDIGO	DESCRIÇÃO	EMB.
12958	9" - 400ml	20
12959	17" - 750ml	20

\*Bico em plástico.

COMPLEMENTOS